

MORE SENATOR. MORE YOU.

Schreibgeräte und Tassen
Katalog **2018**



senator[®]
Extramoredinary. Since 1920.



Liebe Kunden, liebe Freunde,

es freut uns, Ihnen mit diesem Katalog Ihre senator®-Produkte für 2018 präsentieren zu dürfen.

Erneut legen wir als Ihr verlässlicher Partner größten Wert auf Kontinuität:

- Wir stehen zu einer lokalen Produktion in Deutschland – am Stammsitz in Groß-Bieberau (Hessen) investieren wir in diesem Jahr einen Betrag von mehr als 1.000.000 €
- Wir liefern ein verständliches Portfolio, um Marken in Szene zu setzen – Nachbestellungen erleichtern wir durch ein stabiles Preis- und Produktgefüge
- Wir geben täglich alles für Sie – 300 Mitarbeiter stehen persönlich dafür ein, dass Ihr Auftrag bei uns in den besten Händen ist

Warum wir das tun? Weil es unser oberstes Ziel ist, dass Sie zufrieden sind und uns weiterempfehlen. Denn nur wenn Ihre Kunden Sie mit Ihren Werbemitteln in Form von Schreibgeräten sowie Bechern und Tassen positiv in Verbindung bringen, haben wir unsere Arbeit richtig gemacht.

Das spornt uns an, jeden Tag auf's Neue.

Ihr

Daniel Jeschonowski
Geschäftsführender Gesellschafter, Senator GmbH

PS: Für 2018 dürfen wir Ihnen erneut mehrere interessante Neuheiten vorstellen. Darunter der Drehkugelschreiber Bridge in perfekter Soft Touch-Oberfläche oder die King Can mit Sublimationstechnologie. Blättern Sie bitte um auf die folgenden Seiten. Dort sehen Sie auch alle Produkte, welche wir für Sie innerhalb von fünf Tagen versandfertig individualisieren. Natürlich ohne Aufpreis.

MORE SENATOR. MORE YOU.

senator® Produkte bestehen durch ein konsequent durchdachtes Konzept zur individuellen Markenpräsentation: Vielfältige Designs, zuverlässig verarbeitet und so maßgeschneidert bedruckbar, dass sie perfekt zu Ihrer Marke passen.





Seit 1920 Qualität Made in Germany

Unsere hohe Wertschöpfung am Standort Deutschland und unser langjähriges Produktions-Know-How sichern Ihnen langlebige Produkte für Ihren Werbeerfolg.

Für jeden Markenauftritt die perfekte Drucktechnik

Die spektakulären Bedruckungsmöglichkeiten unserer Schreibgeräte und Tassen sind Garanten für die optimale Präsentation Ihrer Marken. Wir helfen Ihnen bei der Wahl der für Sie passenden Veredelungsart und gestalten für Sie Werbeartikel, die Eindruck machen.

Wir übernehmen Verantwortung für Ihre Sicherheit

Wir produzieren mit Leidenschaft. Darauf können Sie sich verlassen. Senator® Produkte sind immer eine sichere Wahl und erfüllen alle gesetzlichen Anforderungen. Wir sind zertifiziert nach ISO 9001, 14001, BSCI, SEDEX (UK).

Individuelle Fertigung und schnelle Lieferzeiten

Unsere Marktnähe und unsere technischen Möglichkeiten erlauben es uns, auch auf Ihre kurzfristigen Bedarfe flexibel und schnell reagieren zu können.

Starke Werbeartikel auf dem Schreibtisch

senator® Kugelschreiber und Tassen sind die perfekten Begleiter durch den Tag. Sie überzeugen durch Ihre Funktionalität und werden dadurch sehr schnell zum täglich benutzten Produkt und transportieren das Werbelogo jeden Tag aufs Neue.

INHALTSVERZEICHNIS

TO GO



SUBLIMATIONS-TASSEN

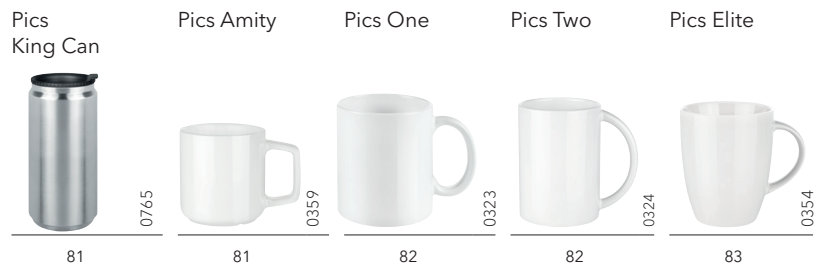

TASSEN UND BECHER

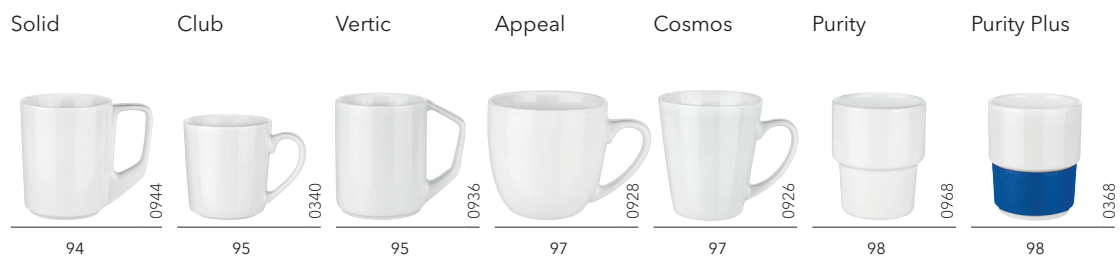
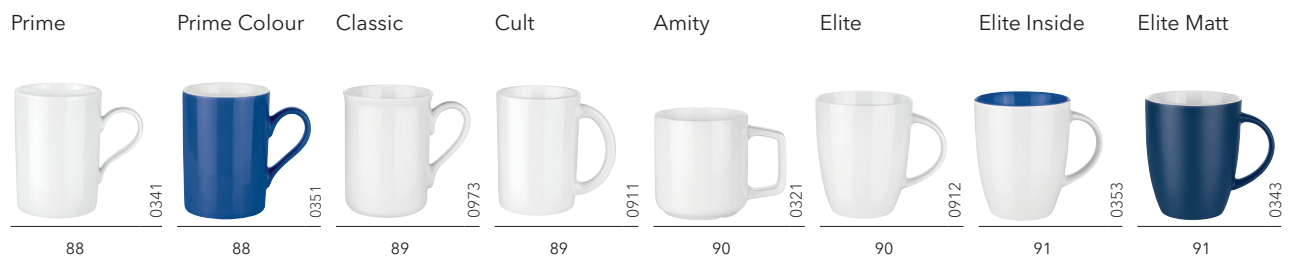

SETS

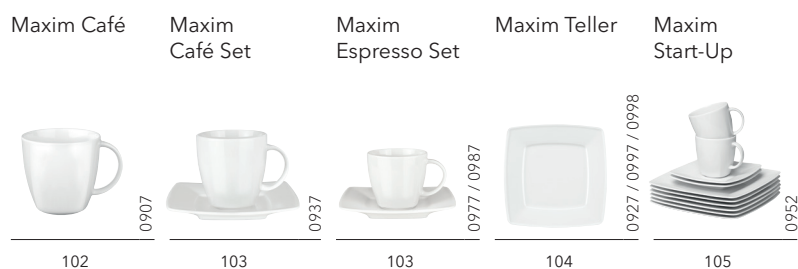

GLAS

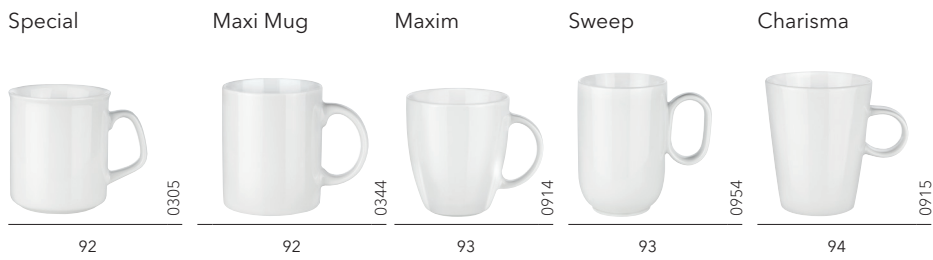
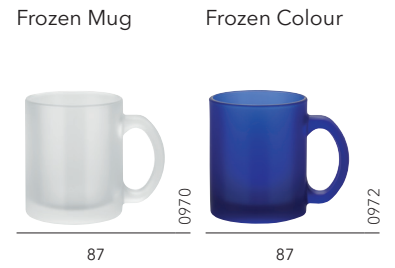
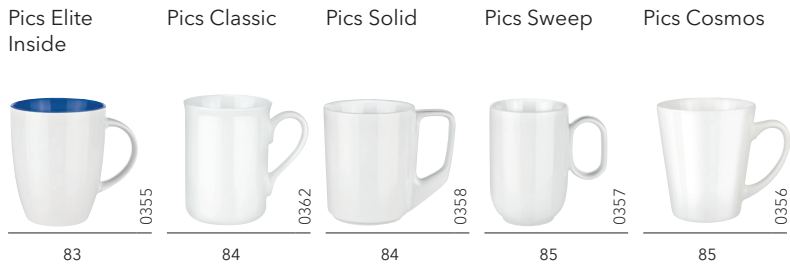

SETS

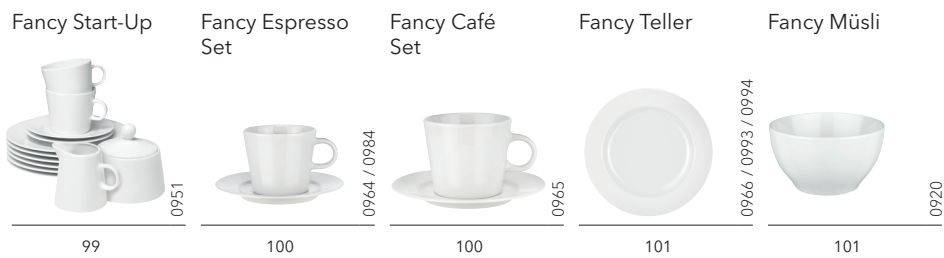

SERVICES

Verpackungen	Druckverfahren
106	112

PREISINFORMATIONEN

Artikelpreise: Auf jeder Produktseite
 Druckpreise: Jederzeit im Blick auf der hinteren Umschlagausklappseite

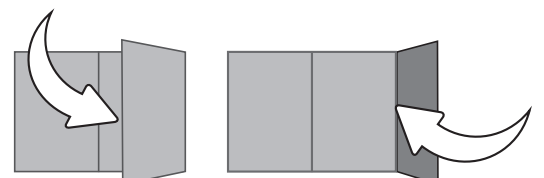

SENATOR SERVICE FÜR SIE.

Unsere Produkte sind Träger individueller Werbekonzepte. Wir freuen uns darauf, auch Sie in Ihren Projekten zu unterstützen: mit unseren Produkten, einer persönlichen Beratung und kreativen Unterstützung und unseren Schnellieferservices.



Überzeugen Sie mit starken Gestaltungsvorschlägen

Sie möchten Ihrem Kunden attraktive Gestaltungsvorschläge für seine Projekte zeigen?

Dann ist unser Visual-Service genau das Richtige. Schicken Sie uns das Logo, nennen Sie uns Ihre Vorgaben und wir übernehmen den Rest für Sie. Sie erhalten von uns eine auf Ihre Bedürfnisse abgestimmte Präsentation zur Vorlage bei Ihrem Kunden.

Auf Wunsch treffen wir aber auch gerne die Produktauswahl und übernehmen die kreative Arbeit für Sie. Sprechen Sie uns an.



Druck Option:
Artikelnummer:

LIBERTY

Farbe:

Clear
Cyan / 2935 /
2757

Druck Option: Siebdruck
Artikelnummer: 2983

BEMERKUNGEN

- Body clear Cyan / 2935 / 2735 / 2757
- Clip clear Cyan / 2935 / 2735 / 2757
- Upper part clear Cyan / 2935 / 2735 / 2757



TO GO

COOL WERBEN - WARM HALTEN.

Die senator® „To Go“ Becher sind die perfekten Begleiter im Alltag. Als Vakuum-Thermobecher halten sie Heißes lange heiß und Kaltes lange kalt. Praktisch, langlebig und voll im Trend.

KING CAN



0755

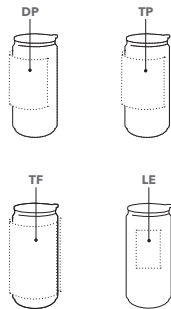

ART. NR. 0755

Vakuum-Thermdose aus doppelwandigem 18/8 Edelstahl mit schwarzem Kunststoffdeckel

ABMESSUNGEN

Höhe: ~ 150 mm
Durchmesser: ~ 71 mm
Füllmenge: ~ 0,33 l

SERVICES

In weißer Kartonschachtel verpackt

FARBEN



VEREDELUNG / FLÄCHE

DP	Direktdruck	170 x 80 mm bis zu 3 Farben	TF	Transferdruck Volldekor	210 x 115 mm
LE	Lasergravur	12 cm ² (z. B. 20 x 60 mm)	TP	Transferdruck Teildekor	200 x 80 mm

INDUSTRIEPREISE (€/ST.)

		108	250	500	1.000
0755	King Can	6,99	6,79	6,39	6,20
	inkl. 1c Direktdruck	9,14	8,32	7,60	7,25

Veredelungspreise siehe Umschlag-Ausklappseite

KUNSTSTOFF - SCHREIBGERÄTE

METALL - SCHREIBGERÄTE

TROPHY



0750

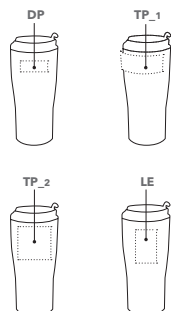

ART. NR. 0750

Vakuum-Thermobecher aus doppelwandigem 18/8 Edelstahl mit schwarzem Kunststoffdeckel

ABMESSUNGEN

Höhe: ~ 170 mm
Durchmesser: ~ 82 mm
Füllmenge: ~ 0,4 l

SERVICES

In weißer Kartonschachtel verpackt

FARBEN



VEREDELUNG / FLÄCHE

DP	Direktdruck	50 x 20 mm bis zu 3 Farben	TP_1	Transferdruck Teildekor	150 x 30 mm
LE	Lasergravur	12 cm ² (z. B. 20 x 60 mm)	TP_2	Transferdruck Teildekor	60 x 60 mm

INDUSTRIEPREISE (€/ST.)

		108	250	500	1.000
0750	Trophy	7,09	6,88	6,48	6,29
	inkl. 1c Direktdruck	9,24	8,41	7,69	7,34

Veredelungspreise siehe Umschlag-Ausklappseite

TASSEN UND BECHER

SERVICES



SUBLIMATION

FARBIG UND EINFACH BRILLIANT.

Wollen Sie mit Ihrer Marke so richtig glänzen? Dann sind die senator® Pics Modelle die perfekte Wahl. Nur bei senator® finden Sie die einzigartige Verbindung aus großformatigem Sublimationsdruck und vielen stilvollen Tassendesigns.



PICS KING CAN

NEW



Sublimation

0765

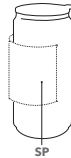

ART. NR. 0765

Vakuum-Thermdose aus doppelwandigem 18/8 Edelstahl mit schwarzem Kunststoffdeckel, inklusive Sublimationsdruck

ABMESSUNGEN

Höhe: ~ 150 mm
Durchmesser: ~ 71 mm
Füllmenge: ~ 0,33 l

SERVICES

In weißer Kartonschachtel verpackt

FARBEN



VEREDELUNG / FLÄCHE

SP Sublimation 150 x 80 mm

INDUSTRIEPREISE (€/ST.)

	36	72	108	250
0765 Pics King Can inkl. Sublimation	11,79	10,69	9,99	9,79

PICS AMITY



Sublimationsdruck

0359

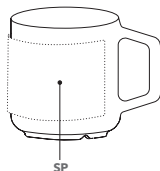

ART. NR. 0359

Steinzeugtasse, hochglänzend weiß inklusive Sublimationsdruck

ABMESSUNGEN

Höhe: ~ 86 mm
Durchmesser: ~ 80 mm
Füllmenge: ~ 0,25 l

SERVICES

Verpackungen, siehe Seite 106-107

FARBEN



VEREDELUNG / FLÄCHE

SP Sublimation 180 x 60 mm

INDUSTRIEPREISE (€/ST.)

	36	72	108	250
0359 Pics Amity inkl. Sublimation	5,59	5,09	4,39	4,09

KUNSTSTOFF - SCHREIBGERÄTE

METALL - SCHREIBGERÄTE

TASSEN UND BECHER

SERVICES

PICS ONE



0323

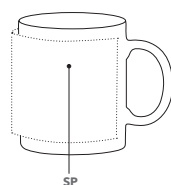

ART. NR. 0323

Steinzeugtasse, hochglänzend weiß
inklusive Sublimationsdruck

ABMESSUNGEN

Höhe: ~ 96 mm
Durchmesser: ~ 82 mm
Füllmenge: ~ 0,3 l

SERVICES

Verpackungen, siehe Seite 106-107

FARBEN



VEREDELUNG / FLÄCHE

SP Sublimation 205 x 80 mm

INDUSTRIEPREISE (€/ST.)

	36	72	108	250
0323 Pics One inkl. Sublimation	5,49	4,99	4,29	3,99

PICS TWO



0324

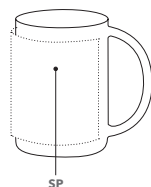

ART. NR. 0324

Steinzeugtasse, hochglänzend weiß
inklusive Sublimationsdruck

ABMESSUNGEN

Höhe: ~ 105 mm
Durchmesser: ~ 76 mm
Füllmenge: ~ 0,3 l

SERVICES

Verpackungen, siehe Seite 106-107

FARBEN



VEREDELUNG / FLÄCHE

SP Sublimation 200 x 85 mm

INDUSTRIEPREISE (€/ST.)

	36	72	108	250
0324 Pics Two inkl. Sublimation	5,59	5,09	4,39	4,09

PICS ELITE



0354

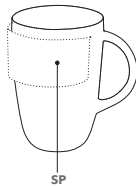

ART. NR. 0354

Steinzeugtasse, hochglänzend weiß
inklusive Sublimationsdruck

ABMESSUNGEN

Höhe: ~ 100 mm
Durchmesser: ~ 82 mm
Füllmenge: ~ 0,25 l

SERVICES

Verpackungen, siehe Seite 106-107

FARBEN



VEREDELUNG / FLÄCHE

SP Sublimation 180 x 35 mm

INDUSTRIEPREISE (€/ST.)

	36	72	108	250
0354 Pics Elite inkl. Sublimation	5,69	5,19	4,49	4,19

PICS ELITE INSIDE



0355

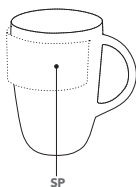

ART. NR. 0355

Steinzeugtasse, hochglänzend weiß
mit farbiger Innenglasur
inklusive Sublimationsdruck

ABMESSUNGEN

Höhe: ~ 100 mm
Durchmesser: ~ 82 mm
Füllmenge: ~ 0,25 l

SERVICES

Verpackungen, siehe Seite 106-107

FARBEN



VEREDELUNG / FLÄCHE

SP Sublimation 180 x 35 mm

INDUSTRIEPREISE (€/ST.)

	36	72	108	250
0355 Pics Elite Inside inkl. Sublimation	5,99	5,49	4,79	4,49

PICS CLASSIC



0362

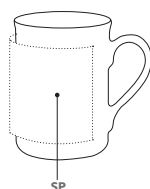

ART. NR. 0362

Steinzeugtasse, hochglänzend weiß
inklusive Sublimationsdruck

ABMESSUNGEN

Höhe: ~ 106 mm
Durchmesser: ~ 79 mm
Füllmenge: ~ 0,3 l

SERVICES

Verpackungen, siehe Seite 106-107

FARBEN



VEREDELUNG / FLÄCHE

SP Sublimation 170 x 70 mm

INDUSTRIEPREISE (€/ST.)

	36	72	108	250
0362 Pics Classic inkl. Sublimation	5,59	5,09	4,39	4,09

PICS SOLID



0358

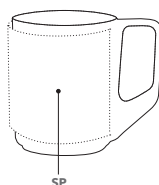

ART. NR. 0358

Steinzeugtasse, hochglänzend weiß
inklusive Sublimationsdruck

ABMESSUNGEN

Höhe: ~ 101 mm
Durchmesser: ~ 80 mm
Füllmenge: ~ 0,25 l

SERVICES

Verpackungen, siehe Seite 106-107

FARBEN



VEREDELUNG / FLÄCHE

SP Sublimation 180 x 80 mm

INDUSTRIEPREISE (€/ST.)

	36	72	108	250
0358 Pics Solid inkl. Sublimation	5,79	5,29	4,59	4,29

PICS SWEEP



0357

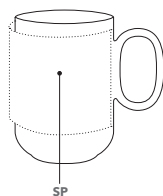

ART. NR. 0357

Steinzeugtasse, hochglänzend weiß
inklusive Sublimationsdruck

ABMESSUNGEN

Höhe: ~ 110 mm
Durchmesser: ~ 74 mm
Füllmenge: ~ 0,3 l

SERVICES

Verpackungen, siehe Seite 106-107

FARBEN



VEREDELUNG / FLÄCHE

SP Sublimation 170 x 70 mm

INDUSTRIEPREISE (€/ST.)

	36	72	108	250
0357 Pics Sweep inkl. Sublimation	5,69	5,19	4,49	4,19

PICS COSMOS



0356

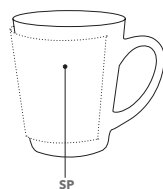

ART. NR. 0356

Steinzeugtasse, hochglänzend weiß
inklusive Sublimationsdruck

ABMESSUNGEN

Höhe: ~ 108 mm
Durchmesser: ~ 95 mm
Füllmenge: ~ 0,33 l

SERVICES

Verpackungen, siehe Seite 106-107

FARBEN



VEREDELUNG / FLÄCHE

SP Sublimation 190 x 80 mm

INDUSTRIEPREISE (€/ST.)

	36	72	108	250
0356 Pics Cosmos inkl. Sublimation	5,79	5,29	4,59	4,29



DIRECT PRINT

OHNE UMWEGE ZUM ZIEL.

Wer mehrfarbige Drucke zum günstigen Preis sucht, liegt mit dem senator® Direktdruck genau richtig. Das Motiv wird ohne zusätzlichen Zwischenschritt direkt auf die Tasse gedruckt. Das spart Zeit und Geld. Für einen effektvollen Auftritt zum günstigen Preis.



FROZEN MUG



0970

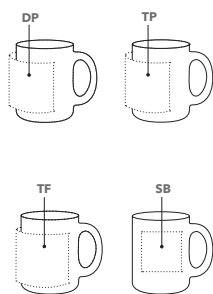

ART. NR. 0970

Glastasse, satiniert

ABMESSUNGEN

Höhe: ~97 mm
Durchmesser: ~80 mm
Füllmenge: ~0,25 l

SERVICES

Glossy Impression, siehe Seite 113
Verpackungen, siehe Seite 106-107

FARBEN



VEREDELUNG / FLÄCHE

DP	Direktdruck	180 x 65 mm bis zu 3 Farben	TP	Transferdruck Teildekor	190 x 65 mm
SB	Sandstrahlen	60 x 60 mm	TF	Transferdruck Volldekor	220 x 70 mm

INDUSTRIEPREISE (€/ST.)

		108	250	500	1.000
0970	Frozen Mug	1,84	1,80	1,71	1,67
	inkl. 1c Direktdruck	3,99	3,33	2,92	2,72

Veredelungspreise siehe Umschlag-Ausklappseite

FROZEN COLOUR



0972

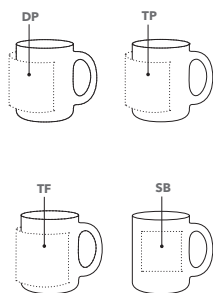

ART. NR. 0972

Glastasse farbig, satiniert

ABMESSUNGEN

Höhe: ~97 mm
Durchmesser: ~80 mm
Füllmenge: ~0,25 l

SERVICES

Glossy Impression, siehe Seite 113
Verpackungen, siehe Seite 106-107

FARBEN



VEREDELUNG / FLÄCHE

DP	Direktdruck	180 x 65 mm bis zu 3 Farben	TP	Transferdruck Teildekor	190 x 65 mm
SB	Sandstrahlen	60 x 60 mm	TF	Transferdruck Volldekor	220 x 70 mm

INDUSTRIEPREISE (€/ST.)

		108	250	500	1.000
0972	Frozen Colour	2,24	2,19	2,08	2,03
	inkl. 1c Direktdruck	4,39	3,72	3,29	3,08

Veredelungspreise siehe Umschlag-Ausklappseite



PRIME



0341

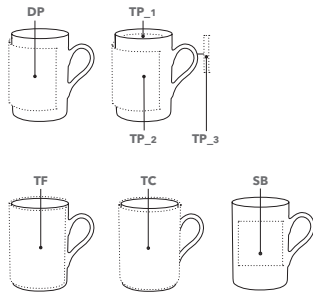

ART. NR. 0341

Porzellantasse, hochglänzend weiß

ABMESSUNGEN

Höhe: ~ 106 mm
Durchmesser: ~ 74 mm
Füllmenge: ~ 0,25 l

SERVICES

Colour 4U, siehe Seite 111
Verpackungen, siehe Seite 106-107

FARBEN



VEREDELUNG / FLÄCHE

DP Direktdruck	150 x 70 mm bis zu 4 Farben	TP_1 Transferdruck Teildecor	50 x 20 mm
SB Sandstrahlen	60 x 60 mm	TP_2 Transferdruck Teildecor	170 x 80 mm
TC Transferdruck Volldecor durchg.	226 x 100 mm	TP_3 Transferdruck Teildecor	50 x 5 mm
TF Transferdruck Volldecor	208 x 100 mm		

INDUSTRIEPREISE (€/ST.)

	108	250	500	1.000
0341 Prime	1,69	1,64	1,55	1,50
inkl. 1c Direktdruck	3,54	2,77	2,54	2,42

Veredelungspreise siehe Umschlag-Ausklappseite

PRIME COLOUR



0351

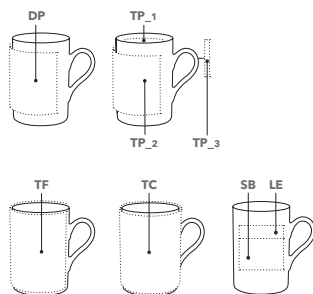

ART. NR. 0351

Steinzeugtasse, hochglänzend farbig

ABMESSUNGEN

Höhe: ~ 103 mm
Durchmesser: ~ 74 mm
Füllmenge: ~ 0,25 l

SERVICES

Verpackungen, siehe Seite 106-107

FARBEN



VEREDELUNG / FLÄCHE

DP Direktdruck	150 x 70 mm bis zu 3 Farben	TF Transferdruck Volldecor	208 x 100 mm
LE Lasergravur	12 cm ² (60 x 20 mm oder 40 x 30 mm)	TP_1 Transferdruck Teildecor	50 x 20 mm
SB Sandstrahlen	60 x 60 mm	TP_2 Transferdruck Teildecor	170 x 80 mm
TC Transferdruck Volldecor durchg.	226 x 100 mm	TP_3 Transferdruck Teildecor	50 x 5 mm

INDUSTRIEPREISE (€/ST.)

	108	250	500	1.000
0351 Prime Colour	2,49	2,42	2,27	2,21
inkl. 1c Direktdruck	4,34	3,55	3,26	3,13

Veredelungspreise siehe Umschlag-Ausklappseite

CLASSIC



0973

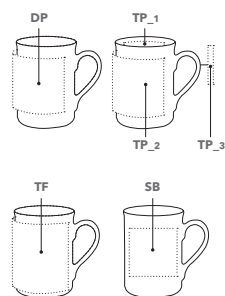

ART. NR. 0973

Porzellantasse, hochglänzend weiß

ABMESSUNGEN

Höhe: ~ 104 mm
Durchmesser: ~ 78 mm
Füllmenge: ~ 0,25 l

SERVICES

Colour 4U, siehe Seite 111
Verpackungen, siehe Seite 106-107

FARBEN



VEREDELUNG / FLÄCHE

DP	Direktdruck	165 x 70 mm bis zu 4 Farben	TP_1	Transferdruck Teildekor	50 x 20 mm
SB	Sandstrahlen	60 x 60 mm	TP_2	Transferdruck Teildekor	170 x 70 mm
TF	Transferdruck Volldekor	210 x 90 mm	TP_3	Transferdruck Teildekor	50 x 5 mm

INDUSTRIEPREISE (€/ST.)

		108	250	500	1.000
0973	Classic	1,69	1,64	1,55	1,50
	inkl. 1c Direktdruck	3,54	2,77	2,54	2,42

Veredelungspreise siehe Umschlag-Ausklappseite

CULT



0911

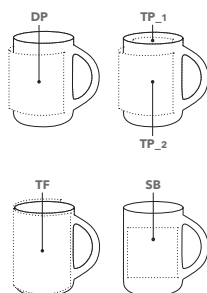

ART. NR. 0911

Porzellantasse, hochglänzend weiß

ABMESSUNGEN

Höhe: ~ 104 mm
Durchmesser: ~ 75 mm
Füllmenge: ~ 0,25 l

SERVICES

Colour 4U, siehe Seite 111
Verpackungen, siehe Seite 106-107

FARBEN



VEREDELUNG / FLÄCHE

DP	Direktdruck	165 x 70 mm bis zu 4 Farben	TP_1	Transferdruck Teildekor	50 x 20 mm
SB	Sandstrahlen	60 x 60 mm	TP_2	Transferdruck Teildekor	170 x 80 mm
TF	Transferdruck Volldekor	208 x 100 mm			

INDUSTRIEPREISE (€/ST.)

		108	250	500	1.000
0911	Cult	1,79	1,74	1,64	1,59
	inkl. 1c Direktdruck	3,64	2,87	2,63	2,51

Veredelungspreise siehe Umschlag-Ausklappseite

AMITY



0321

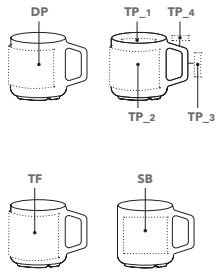

ART. NR. 0321

Porzellantasse, hochglänzend weiß,
mit Ablaufrinnen
geeignet für Kaffee-Pad-Maschinen

ABMESSUNGEN

Höhe: ~ 85 mm
Durchmesser: ~ 80 mm
Füllmenge: ~ 0,25 l

SERVICES

Colour 4U, siehe Seite 111
Verpackungen, siehe Seite 106-107

FARBEN



VEREDELUNG / FLÄCHE

DP Direktdruck	170 x 55 mm bis zu 4 Farben	TP_1 Transferdruck Teildekor	50 x 20 mm
SB Sandstrahlen	60 x 50 mm	TP_2 Transferdruck Teildekor	180 x 60 mm
TF Transferdruck Volldekor	220 x 70 mm	TP_3 Transferdruck Teildekor	40 x 8 mm
		TP_4 Transferdruck Teildekor	20 x 8 mm

INDUSTRIEPREISE (€/ST.)

		108	250	500	1.000
0321 Amity		1,89	1,84	1,73	1,68
	inkl. 1c Direktdruck	3,74	2,97	2,72	2,60

Veredelungspreise siehe Umschlag-Ausklappseite

ELITE



0912

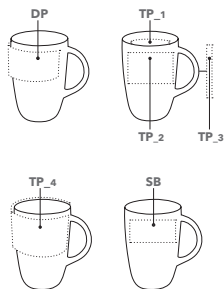

ART. NR. 0912

Porzellantasse, hochglänzend weiß

ABMESSUNGEN

Höhe: ~ 98 mm
Durchmesser: ~ 81 mm
Füllmenge: ~ 0,25 l

SERVICES

Colour 4U, siehe Seite 111
Verpackungen, siehe Seite 106-107

FARBEN



VEREDELUNG / FLÄCHE

DP Direktdruck	175 x 35 mm bis zu 4 Farben	TP_2 Transferdruck Teildekor	60 x 50 mm
SB Sandstrahlen	60 x 30 mm	TP_3 Transferdruck Teildekor	70 x 7 mm
TP_1 Transferdruck Teildekor	50 x 20 mm	TP_4 Transferdruck Teildekor	215 x 50 mm

INDUSTRIEPREISE (€/ST.)

		108	250	500	1.000
0912 Elite (Import)		1,99	1,93	1,82	1,76
	inkl. 1c Direktdruck	3,84	3,06	2,81	2,68
0912 Elite PL (EU)		2,29	2,23	2,12	2,06
	inkl. 1c Direktdruck	4,14	3,36	3,11	2,98

Veredelungspreise siehe Umschlag-Ausklappseite

ELITE INSIDE

Transferdruck
Teildekor



0353

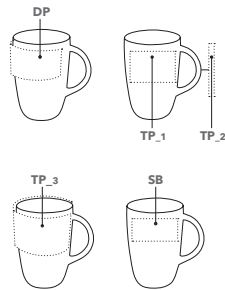

ART. NR. 0353

Steinzeugtasse, hochglänzend weiß
mit farbiger Innenglasur

ABMESSUNGEN

Höhe: ~ 100 mm
Durchmesser: ~ 82 mm
Füllmenge: ~ 0,25 l

SERVICES

Verpackungen, siehe Seite 106-107

FARBEN



VEREDELUNG / FLÄCHE

DP	Direktdruck	175 x 35 mm bis zu 4 Farben	TP_1	Transferdruck Teildekor	60 x 50 mm
SB	Sandstrahlen	60 x 30 mm	TP_2	Transferdruck Teildekor	70 x 7 mm
			TP_3	Transferdruck Teildekor	215 x 50 mm

INDUSTRIEPREISE (€/ST.)

		108	250	500	1.000
0353	Elite Inside	2,79	2,71	2,55	2,47
	inkl. 1c Direktdruck	4,64	3,84	3,54	3,39

Veredelungspreise siehe Umschlag-Ausklappseite

ELITE MATT



0343

Lasergravur

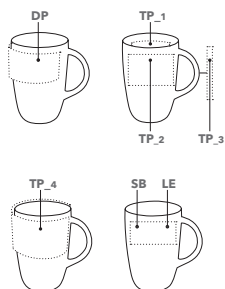

ART. NR. 0343

Steinzeugtasse, matt farbig

ABMESSUNGEN

Höhe: ~ 100 mm
Durchmesser: ~ 82 mm
Füllmenge: ~ 0,25 l

SERVICES

Verpackungen, siehe Seite 106-107

FARBEN



VEREDELUNG / FLÄCHE

DP	Direktdruck	175 x 35 mm bis zu 3 Farben	TP_1	Transferdruck Teildekor	50 x 20 mm
LE	Lasergravur	12 cm ² (60 x 20 mm oder 40 x 30 mm)	TP_2	Transferdruck Teildekor	60 x 50 mm
SB	Sandstrahlen	60 x 30 mm	TP_3	Transferdruck Teildekor	70 x 7 mm
			TP_4	Transferdruck Teildekor	215 x 50 mm

INDUSTRIEPREISE (€/ST.)

		108	250	500	1.000
0343	Elite Matt	2,99	2,91	2,75	2,67
	inkl. 1c Direktdruck	4,84	4,04	3,74	3,59

Veredelungspreise siehe Umschlag-Ausklappseite

SPECIAL



Transferdruck
Teildekor

Transferdruck
Teildekor

0305

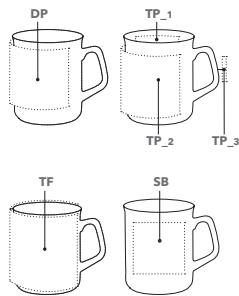

ART. NR. 0305

Porzellantasse, hochglänzend weiß

ABMESSUNGEN

Höhe: ~ 95 mm
Durchmesser: ~ 82 mm
Füllmenge: ~ 0,3 l

SERVICES

Colour 4U, siehe Seite 111
Verpackungen, siehe Seite 106-107

FARBEN



VEREDELUNG / FLÄCHE

DP Direktdruck	175 x 60 mm bis zu 4 Farben	TP_1 Transferdruck Teildekor	50 x 20 mm
SB Sandstrahlen	60 x 60 mm	TP_2 Transferdruck Teildekor	180 x 70 mm
TF Transferdruck Volldekor	225 x 80 mm	TP_3 Transferdruck Teildekor	30 x 3 mm

INDUSTRIEPREISE (€/ST.)

	108	250	500	1.000
0305 Special	1,86	1,81	1,70	1,65
inkl. 1c Direktdruck	3,71	2,94	2,69	2,57

Veredelungspreise siehe Umschlag-Ausklappseite

MAXI MUG



Direkt-
druck

Transfer-
druck
Teildekor

0344

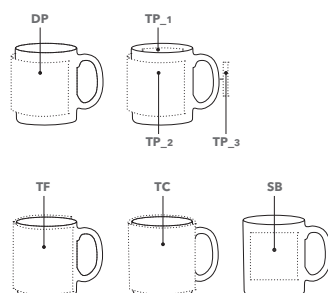

ART. NR. 0344

Porzellantasse, hochglänzend weiß

ABMESSUNGEN

Höhe: ~ 96 mm
Durchmesser: ~ 82 mm
Füllmenge: ~ 0,25 l

SERVICES

Colour 4U, siehe Seite 111
Verpackungen, siehe Seite 106-107

FARBEN



VEREDELUNG / FLÄCHE

DP Direktdruck	180 x 70 mm bis zu 4 Farben	TP_1 Transferdruck Teildekor	50 x 20 mm
SB Sandstrahlen	60 x 60 mm	TP_2 Transferdruck Teildekor	190 x 70 mm
TF Transferdruck Volldekor	225 x 89 mm	TP_3 Transferdruck Teildekor	45 x 6 mm
TC Transferdruck Volldekor durchg.	253 x 89 mm		

INDUSTRIEPREISE (€/ST.)

	108	250	500	1.000
0344 Maxi Mug	2,09	2,03	1,92	1,86
inkl. 1c Direktdruck	3,94	3,16	2,91	2,78

Veredelungspreise siehe Umschlag-Ausklappseite

MAXIM



Transferdruck
Teildekor

0914

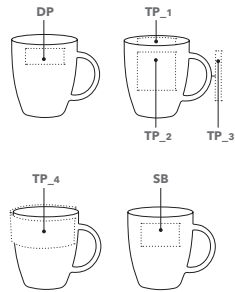

ART. NR. 0914

Porzellantasse, hochglänzend weiß

ABMESSUNGEN

Höhe: ~ 99 mm
Durchmesser: ~ 86 mm
Füllmenge: ~ 0,30 l

SERVICES

Colour 4U, siehe Seite 111
Verpackungen, siehe Seite 106 - 107

FARBEN



VEREDELUNG / FLÄCHE

DP Direktdruck	50 x 20 mm bis zu 2 Farben	TP_2 Transferdruck Teildekor	50 x 50 mm
SB Sandstrahlen	50 x 30 mm	TP_3 Transferdruck Teildekor	70 x 7 mm
TP_1 Transferdruck Teildekor	50 x 20 mm	TP_4 Transferdruck Teildekor	225 x 35 mm

INDUSTRIEPREISE (€/ST.)

	108	250	500	1.000
0914 Maxim	2,29	2,23	2,10	2,04
inkl. 1c Direktdruck	4,14	3,36	3,09	2,96

Veredelungspreise siehe Umschlag-Ausklappseite

SWEEP



Transferdruck
Volldekor

0954

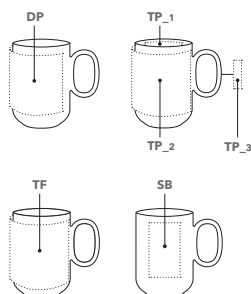

ART. NR. 0954

Porzellantasse, hochglänzend weiß

ABMESSUNGEN

Höhe: ~ 110 mm
Durchmesser: ~ 74 mm
Füllmenge: ~ 0,25 l

SERVICES

Colour 4U, siehe Seite 111
Verpackungen, siehe Seite 106 - 107

FARBEN



VEREDELUNG / FLÄCHE

DP Direktdruck	160 x 70 mm bis zu 4 Farben	TP_1 Transferdruck Teildekor	50 x 10 mm
SB Sandstrahlen	40 x 70 mm	TP_2 Transferdruck Teildekor	170 x 70 mm
TF Transferdruck Volldekor	208 x 80 mm	TP_3 Transferdruck Teildekor	40 x 8 mm

INDUSTRIEPREISE (€/ST.)

	108	250	500	1.000
0954 Sweep	1,99	1,93	1,82	1,76
inkl. 1c Direktdruck	3,84	3,06	2,81	2,68

Veredelungspreise siehe Umschlag-Ausklappseite

CHARISMA



Direkt-
druck

Transfer-
druck
Volldekor

0915

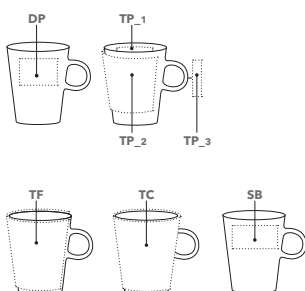

ART. NR. 0915

Porzellantasse, hochglänzend weiß

ABMESSUNGEN

Höhe: ~ 100 mm
Durchmesser: ~ 82 mm
Füllmenge: ~ 0,25 l

SERVICES

Colour 4U, siehe Seite 111
Verpackungen, siehe Seite 106-107

FARBEN



VEREDELUNG / FLÄCHE

DP Direktdruck	50 x 35 mm 1 Farbe	TP_1 Transferdruck Teildekor	50 x 20 mm
SB Sandstrahlen	60 x 30 mm	TP_2 Transferdruck Teildekor	180 x 85 mm
TF Transferdruck Volldekor	200 x 96 mm	TP_3 Transferdruck Teildekor	50 x 12 mm
TC Transferdruck Volldekor durchg.	233 x 96 mm		

INDUSTRIEPREISE (€/ST.)

0915 Charisma	108	250	500	1.000
inkl. 1c Direktdruck	2,19	2,13	2,00	1,94
	4,04	3,26	2,99	2,86

Veredelungspreise siehe Umschlag-Ausklappseite

SOLID



Transfer-
druck
Teildekor

Transfer-
druck
Volldekor

0944

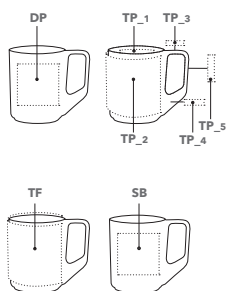

ART. NR. 0944

Porzellantasse, hochglänzend weiß

ABMESSUNGEN

Höhe: ~ 99 mm
Durchmesser: ~ 80 mm
Füllmenge: ~ 0,25 l

SERVICES

Colour 4U, siehe Seite 111
Verpackungen, siehe Seite 106-107

FARBEN



VEREDELUNG / FLÄCHE

DP Direktdruck	60 x 60 mm bis zu 2 Farben	TP_2 Transferdruck Teildekor	180 x 80 mm
SB Sandstrahlen	60 x 60 mm	TP_3 Transferdruck Teildekor	25 x 8 mm
TF Transferdruck Volldekor	210 x 88 mm	TP_4 Transferdruck Teildekor	30 x 8 mm
TP_1 Transferdruck Teildekor	50 x 15 mm	TP_5 Transferdruck Teildekor	45 x 8 mm

INDUSTRIEPREISE (€/ST.)

0944 Solid	108	250	500	1.000
inkl. 1c Direktdruck	2,19	2,13	2,00	1,94
	4,04	3,26	2,99	2,86

Veredelungspreise siehe Umschlag-Ausklappseite

CLUB



Transferdruck
Teildekor

0340

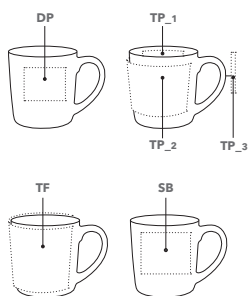

ART. NR. 0340

Porzellantasse, hochglänzend weiß,
geeignet für Kaffee-Pad-Maschinen

ABMESSUNGEN

Höhe: ~88 mm
Durchmesser: ~82 mm
Füllmenge: ~0,25 l

SERVICES

Colour 4U, siehe Seite 111
Verpackungen, siehe Seite 106-107

FARBEN



VEREDELUNG / FLÄCHE

DP Direktdruck	50 x 40 mm bis zu 4 Farben	TP_1 Transferdruck Teildekor	50 x 20 mm
SB Sandstrahlen	60 x 50 mm	TP_2 Transferdruck Teildekor	180 x 60 mm
TF Transferdruck Volldekor	215 x 78 mm	TP_3 Transferdruck Teildekor	50 x 5 mm

INDUSTRIEPREISE (€/ST.)

	108	250	500	1.000
0340 Club	2,29	2,23	2,09	2,03
inkl. 1c Direktdruck	4,14	3,36	3,08	2,95

Veredelungspreise siehe Umschlag-Ausklappseite

VERTIC



Colour 4U +
Transferdruck
Teildekor

0936

Transferdruck
Teildekor

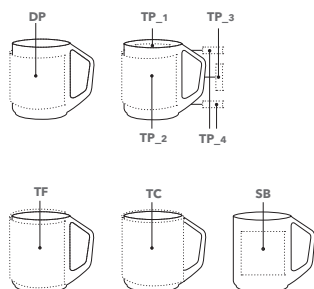

ART. NR. 0936

Porzellantasse, hochglänzend weiß

ABMESSUNGEN

Höhe: ~101 mm
Durchmesser: ~80 mm
Füllmenge: ~0,3 l

SERVICES

Colour 4U, siehe Seite 111
Verpackungen, siehe Seite 106-107

FARBEN



VEREDELUNG / FLÄCHE

DP Direktdruck	170 x 65 mm bis zu 4 Farben	TP_1 Transferdruck Teildekor	50 x 20 mm
SB Sandstrahlen	60 x 60 mm	TP_2 Transferdruck Teildekor	180 x 70 mm
TC Transferdruck Volldekor durchg.	246 x 89 mm	TP_3 Transferdruck Teildekor	40 x 10 mm
TF Transferdruck Volldekor	220 x 89 mm	TP_4 Transferdruck Teildekor	30 x 10 mm

INDUSTRIEPREISE (€/ST.)

	108	250	500	1.000
0936 Vertic	2,29	2,23	2,09	2,03
inkl. 1c Direktdruck	4,14	3,36	3,08	2,95

Veredelungspreise siehe Umschlag-Ausklappseite



COLOUR 4U



IHRE MARKE. IHRE FARBE.

Unsere hochglänzenden, weißen Tassen sind die perfekte Träger Ihrer Marke. senator® Tassen lassen sich vielfältig in Ihrer Wunschfarbe bedrucken oder individuell rundum einfärben. Für einen glanzvollen Auftritt.

APPEAL



Transferdruck
Teildekor

Colour 4U +
Transferdruck
Teildekor

0928

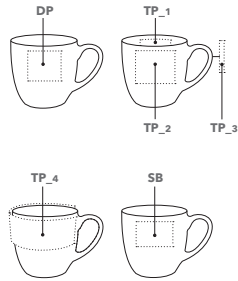

ART. NR. 0928

Porzellantasse, hochglänzend weiß

ABMESSUNGEN

Höhe: ~ 94 mm
Durchmesser: ~ 99 mm
Füllmenge: ~ 0,4 l

SERVICES

Colour 4U, siehe Seite 111
Verpackungen, siehe Seite 106-107

FARBEN



VEREDELUNG / FLÄCHE

DP Direktdruck	50 x 45 mm 1 Farbe	TP_2 Transferdruck Teildekor	60 x 50 mm
SB Sandstrahlen	60 x 40 mm	TP_3 Transferdruck Teildekor	50 x 5 mm
TP_1 Transferdruck Teildekor	50 x 20 mm	TP_4 Transferdruck Teildekor	270 x 45 mm

INDUSTRIEPREISE (€/ST.)

	108	250	500	1.000
0928 Appeal	2,99	2,90	2,73	2,65
inkl. 1c Direktdruck	4,84	4,03	3,72	3,57

Veredelungspreise siehe Umschlag-Ausklappseite

COSMOS



Transferdruck
Volldekor

0926

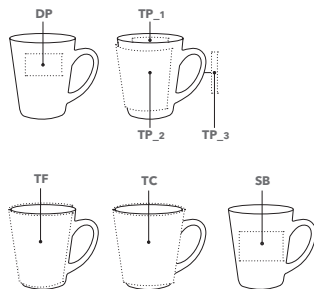

ART. NR. 0926

Porzellantasse, hochglänzend weiß

ABMESSUNGEN

Höhe: ~ 106 mm
Durchmesser: ~ 94 mm
Füllmenge: ~ 0,33 l

SERVICES

Colour 4U, siehe Seite 111
Verpackungen, siehe Seite 106-107

FARBEN



VEREDELUNG / FLÄCHE

DP Direktdruck	50 x 30 mm 1 Farbe	TP_1 Transferdruck Teildekor	50 x 20 mm
SB Sandstrahlen	60 x 40 mm	TP_2 Transferdruck Teildekor	190 x 80 mm
TC Transferdruck Volldekor durchg.	270 x 103 mm	TP_3 Transferdruck Teildekor	60 x 8 mm
TF Transferdruck Volldekor	230 x 103 mm		

INDUSTRIEPREISE (€/ST.)

	108	250	500	1.000
0926 Cosmos	2,99	2,90	2,73	2,65
inkl. 1c Direktdruck	4,84	4,03	3,72	3,57

Veredelungspreise siehe Umschlag-Ausklappseite

PURITY



0968

Transferdruck
Teildekor

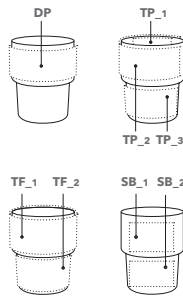

ART. NR. 0968

Porzellanbecher, hochglänzend weiß
stapelbar

ABMESSUNGEN

Höhe: ~ 104 mm
Durchmesser: ~ 86 mm
Füllmenge: ~ 0,3 l

SERVICES

Colour 4U, siehe Seite 111
Verpackungen, siehe Seite 106-107

FARBEN



VEREDELUNG / FLÄCHE

DP Direktdruck	100 x 40 mm bis zu 4 Farben	TF_2 Transferdruck Volldekor	215 x 43 mm
SB_1 Sandstrahlen	60 x 40 mm	TP_1 Transferdruck Teildekor	50 x 20 mm
SB_2 Sandstrahlen	60 x 35 mm	TP_2 Transferdruck Teildekor	180 x 40 mm
TF_1 Transferdruck Volldekor	265 x 50 mm	TP_3 Transferdruck Teildekor	180 x 30 mm

INDUSTRIEPREISE (€/ST.)

	108	250	500	1.000
0968 Purity	1,49	1,45	1,36	1,32
inkl. 1c Direktdruck	3,34	2,58	2,35	2,24

Veredelungspreise siehe Umschlag-Ausklappseite

PURITY PLUS



0368

Transferdruck
Teildekor

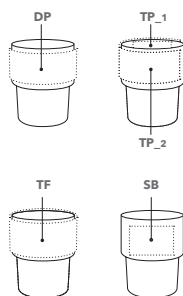

ART. NR. 0368

Porzellanbecher, hochglänzend weiß
mit Dekomanschette aus Kunststoff

ABMESSUNGEN

Höhe: ~ 104 mm
Durchmesser: ~ 86 mm
Füllmenge: ~ 0,3 l

SERVICES

Colour 4U, siehe Seite 111
Verpackungen, siehe Seite 106-107
PMS Service Dekomanschette: 1.000 Stück

FARBEN



VEREDELUNG / FLÄCHE

DP Direktdruck	100 x 40 mm bis zu 4 Farben	TP_1 Transferdruck Teildekor	50 x 20 mm
SB Sandstrahlen	60 x 40 mm	TP_2 Transferdruck Teildekor	180 x 40 mm
TF Transferdruck Volldekor	265 x 50 mm		

INDUSTRIEPREISE (€/ST.)

	108	250	500	1.000
0368 Purity Plus	2,99	2,90	2,73	2,65
inkl. 1c Direktdruck	4,84	4,03	3,72	3,57

Veredelungspreise siehe Umschlag-Ausklappseite

FANCY Start-Up Box



Transfer-
druck
Teildekor

0951

ART. NR. 0951

Porzellanset aus 74 Einzelteilen,
hochglänzend weiß:
24 Tassen mit Untertassen, 24 Dessertteller,
1 Milchkännchen, 1 Zuckerdose

ABMESSUNGEN

Höhe Tasse: ~ 70 mm
Durchmesser Tasse: ~ 82 mm
Füllmenge Tasse: ~ 0,2 l
Durchmesser Untertasse: ~ 144 mm
Durchmesser Dessertteller: ~ 210 mm
Höhe Milchkännchen: ~ 78 mm
Höhe Zuckerdose: ~ 58 mm
(mit Deckel ~ 90 mm)

FARBEN



VEREDELUNG / FLÄCHE

TP_1 Transferdruck 40 x 20 mm
Teildekor

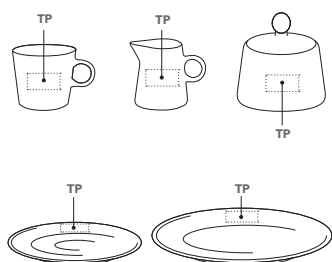

INDUSTRIEPREISE (€/ST.)

	1	3	5	10	Vorkosten
0951 Fancy Start-Up Box	206,00	196,00	186,00	176,00	
inkl. 1c Transferdruck	525,00	351,67	311,00	283,00	
TP Transferdruck 1c	239,00	129,00	109,00	99,00	80,00
TP Transferdruck 2c	294,00	159,00	134,00	121,00	160,00
TP Transferdruck 3c	349,00	189,00	159,00	143,00	240,00
TP Transferdruck 4c	404,00	219,00	184,00	165,00	320,00
TP Transferdruck 5c	459,00	249,00	209,00	187,00	400,00
TP Transferdruck 6c	514,00	279,00	234,00	209,00	480,00

FANCY

Espresso Set + Espresso Duo



0964+0984

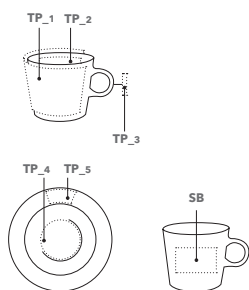

ART. NR. 0964

Espresso Set
Porzellantasse mit Untertasse
hochglänzend weiß

ABMESSUNGEN

Höhe: ~ 57 mm
Durchmesser: ~ 67 mm
Füllmenge: ~ 0,13 l
Durchmesser Untertasse: ~ 120 mm

FARBEN



ART. NR. 0984

Espresso Duo
2 Porzellantassen mit Untertasse
hochglänzend weiß
in Geschenkverpackung

VEREDELUNG / FLÄCHE

SB Sandstrahlen	40 x 15 mm	TP_3 Transferdruck Teildekor	30 x 3 mm
TP_1 Transferdruck Teildekor	170 x 55 mm	TP_4 Transferdruck Teildekor	Ø 45 mm
TP_2 Transferdruck Teildekor	40 x 5 mm	TP_5 Transferdruck Teildekor	50 x 15 mm

INDUSTRIEPREISE (€/ST.)

	108	250	500	1.000
0964 Fancy Espresso Set	3,49	3,39	3,20	3,11
inkl. 1c Transferdruck auf der Tasse	6,82	5,50	4,79	4,51
0984 Fancy Espresso Duo	7,52	7,30	6,87	6,67
inkl. 1c Transferdruck auf der Tasse	13,44	11,20	9,89	9,39

Veredelungspreise siehe Umschlag-Ausklappseite

FANCY

Café Set



0965

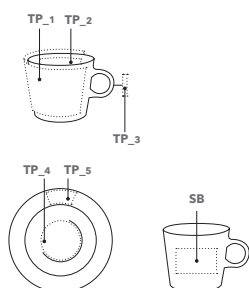

ART. NR. 0965

Porzellantasse mit Untertasse
hochglänzend weiß

ABMESSUNGEN

Höhe: ~ 70 mm
Durchmesser: ~ 82 mm
Füllmenge: ~ 0,2 l
Durchmesser Untertasse: ~ 144 mm

FARBEN



VEREDELUNG / FLÄCHE

SB Sandstrahlen	40 x 30 mm	TP_3 Transferdruck Teildekor	30 x 5 mm
TP_1 Transferdruck Teildekor	195 x 60 mm	TP_4 Transferdruck Teildekor	Ø 55 mm
TP_2 Transferdruck Teildekor	50 x 20 mm	TP_5 Transferdruck Teildekor	40 x 20 mm

INDUSTRIEPREISE (€/ST.)

	108	250	500	1.000
0965 Fancy Café Set	3,90	3,79	3,58	3,47
inkl. 1c Transferdruck auf der Tasse	9,82	7,69	6,60	6,19

Veredelungspreise siehe Umschlag-Ausklappseite

FANCY Teller



0966

0993

0994

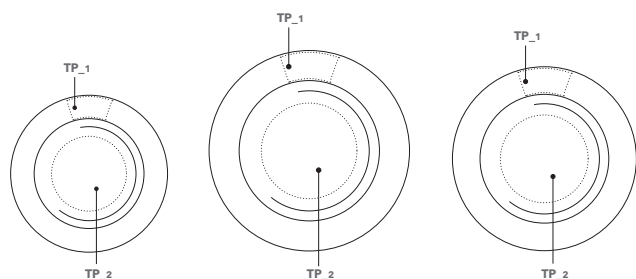

FANCY Müslischale



0920

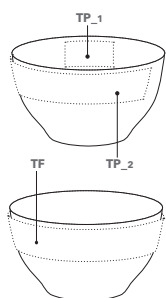

ART. NR. 0966

Porzellan-Dessertteller, hochglänzend weiß

ART. NR. 0993

Porzellan-Speiseteller, hochglänzend weiß

ART. NR. 0994

Porzellan-Suppenteller, hochglänzend weiß

ABMESSUNGEN

Durchmesser Dessertteller: ~213 mm
Durchmesser Speiseteller: ~263 mm
Durchmesser Suppenteller: ~225 mm

FARBEN



VEREDELUNG / FLÄCHE 0966

TP_1 Transferdruck 40 x 20 mm
Teildekor

TP_2 Transferdruck Ø 100 mm
Teildekor

VEREDELUNG / FLÄCHE 0993

TP_1 Transferdruck 100 x 20 mm
Teildekor

TP_2 Transferdruck Ø 100 mm
Teildekor

VEREDELUNG / FLÄCHE 0994

TP_1 Transferdruck 80 x 20 mm
Teildekor

TP_2 Transferdruck Ø 100 mm
Teildekor

INDUSTRIEPREISE (€/ST.)

	108	250	500	1.000
0966 Fancy Dessertteller inkl. 1c Transferdruck	2,81 6,14	2,73 4,84	2,58 4,17	2,51 3,91
0993 Fancy Speiseteller inkl. 1c Transferdruck	3,21 6,54	3,12 5,23	2,94 4,53	2,86 4,26
0994 Fancy Suppenteller inkl. 1c Transferdruck	3,14 6,47	3,05 5,16	2,88 4,47	2,80 4,20

Veredelungspreise siehe Umschlag-Ausklappseite

ART. NR. 0920

Porzellan-Müslischale, hochglänzend weiß

ABMESSUNGEN

Höhe: ~76 mm
Durchmesser: ~141 mm
Füllmenge: ~0,65 l

FARBEN



VEREDELUNG / FLÄCHE

TF Transferdruck 420 x 30 mm
Volldekor

TP_1 Transferdruck 50 x 30 mm
Teildekor

TP_2 Transferdruck 210 x 30 mm
Teildekor

INDUSTRIEPREISE (€/ST.)

	108	250	500	1.000
0920 Fancy Müslischale inkl. 1c Transferdruck	3,21 6,54	3,12 5,23	2,94 4,53	2,86 4,26

Veredelungspreise siehe Umschlag-Ausklappseite

MAXIM

FÜR EINEN GELUNGENEN AUFTRITT.



Für ein Corporate Design auf ganzer Linie:
Wir gestalten Ihr Firmengeschirr für eine stilvolle
Präsenz in Konferenz, Büro und Kaffee-Küche.



MAXIM CAFÉ



0907

Transferdruck
Teildekor

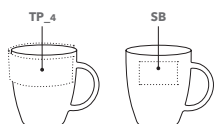
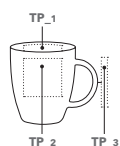

ART. NR. 0907

Porzellantasse, hochglänzend weiß

ABMESSUNGEN

Höhe: ~ 82 mm
Durchmesser: ~ 80 mm
Füllmenge: ~ 0,2 l

SERVICES

Colour 4U, siehe Seite 111
Verpackungen, siehe Seite 106-107

FARBEN



VEREDELUNG / FLÄCHE

SB Sandstrahlen	40 x 30 mm	TP_3 Transferdruck Teildekor	50 x 5 mm
TP_1 Transferdruck Teildekor	40 x 5 mm	TP_4 Transferdruck Teildekor	215 x 20 mm
TP_2 Transferdruck Teildekor	40 x 50 mm		

INDUSTRIEPREISE (€/ST.)

		108	250	500	1.000
0907 Maxim Café		2,25	2,19	2,07	2,01
	inkl. 1c Transferdruck	5,40	4,22	3,62	3,39

Veredelungspreise siehe Umschlag-Ausklappseite

MAXIM Espresso Set + Espresso Duo



0977+0987

Transferdruck
Teildekor

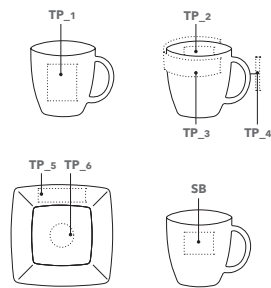

ART. NR. 0977

Espresso Set
Porzellantasse mit Untertasse
hochglänzend weiß

ABMESSUNGEN

Höhe: ~ 55 mm
Durchmesser: ~ 60 mm
Füllmenge: ~ 0,13 l
Durchmesser Untertasse: ~ 116 mm

FARBEN



ART. NR. 0987

Espresso Duo
2 Porzellantassen mit Untertasse
hochglänzend weiß
in Geschenkverpackung

VEREDELUNG / FLÄCHE

SB Sandstrahlen	40 x 15 mm	TP_4 Transferdruck Teildekor	30 x 3 mm
TP_1 Transferdruck Teildekor	30 x 40 mm	TP_5 Transferdruck Teildekor	55 x 15 mm
TP_2 Transferdruck Teildekor	30 x 5 mm	TP_6 Transferdruck Teildekor	Ø 25 mm
TP_3 Transferdruck Teildekor	170 x 10 mm		

INDUSTRIEPREISE (€/ST.)

	108	250	500	1.000
0977 Maxim Espresso Set inkl. 1c Transferdruck auf der Tasse	4,12 7,45	250 6,11	500 3,77 5,36	1.000 3,66 5,06
0987 Maxim Espresso Duo inkl. 1c Transferdruck auf der Tasse	8,78 14,70	8,52 12,42	8,02 11,04	7,79 10,51

Veredelungspreise siehe Umschlag-Ausklappseite

MAXIM Café Set



0937

Transferdruck
Teildekor

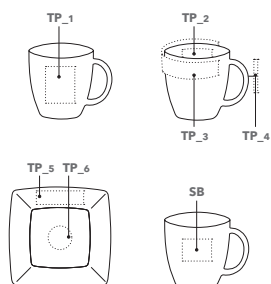

ART. NR. 0937

Porzellantasse mit Untertasse
hochglänzend weiß

ABMESSUNGEN

Höhe: ~ 81 mm
Durchmesser: ~ 79 mm
Füllmenge: ~ 0,2 l
Durchmesser Untertasse: ~ 148 mm

FARBEN



VEREDELUNG / FLÄCHE

SB Sandstrahlen	40 x 30 mm	TP_4 Transferdruck Teildekor	50 x 5 mm
TP_1 Transferdruck Teildekor	40 x 50 mm	TP_5 Transferdruck Teildekor	70 x 20 mm
TP_2 Transferdruck Teildekor	40 x 5 mm	TP_6 Transferdruck Teildekor	Ø 35 mm
TP_3 Transferdruck Teildekor	215 x 20 mm		

INDUSTRIEPREISE (€/ST.)

	108	250	500	1.000
0937 Maxim Café Set inkl. 1c Transferdruck auf der Tasse	4,00 7,33	3,89 6,00	3,67 5,26	3,56 4,96

Veredelungspreise siehe Umschlag-Ausklappseite

MAXIM Teller



0927



0997



0998

Transferdruck
Teildekor

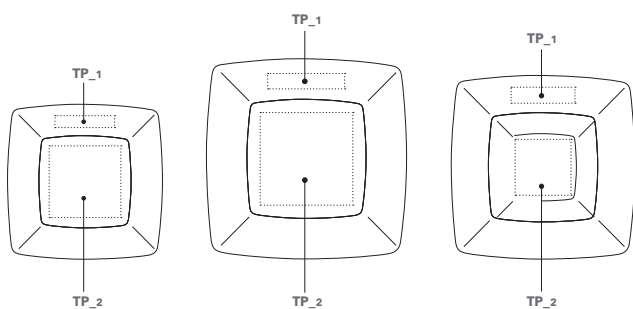

ART. NR. 0927

Porzellan-Dessertteller, hochglänzend weiß

ART. NR. 0997

Porzellan-Speiseteller, hochglänzend weiß

ART. NR. 0998

Porzellan-Suppenteller, hochglänzend weiß

ABMESSUNGEN

Durchmesser Dessertteller: ~ 210 mm
Durchmesser Speiseteller: ~ 260 mm
Durchmesser Suppenteller: ~ 230 mm

FARBEN



VEREDELUNG / FLÄCHE 0927

TP_1 Transferdruck
Teildekor 70 x 25 mm

TP_2 Transferdruck
Teildekor 100 x 100 mm

VEREDELUNG / FLÄCHE 0997

TP_1 Transferdruck
Teildekor 100 x 20 mm

TP_2 Transferdruck
Teildekor 100 x 100 mm

VEREDELUNG / FLÄCHE 0998

TP_1 Transferdruck
Teildekor 80 x 20 mm

TP_2 Transferdruck
Teildekor 70 x 70 mm

INDUSTRIEPREISE (€/ST.)

	108	250	500	1.000
0927 Maxim Dessertteller	4,04	3,92	3,70	3,59
inkl. 1c Transferdruck	7,37	6,03	5,29	4,99
0997 Maxim Speiseteller	4,51	4,38	4,13	4,02
inkl. 1c Transferdruck	7,84	6,49	5,72	5,42
0998 Maxim Suppenteller	4,46	4,33	4,08	3,97
inkl. 1c Transferdruck	7,79	6,44	5,67	5,37

Veredelungspreise siehe Umschlag-Ausklappseite

MAXIM Start-Up Box



Transferdruck
Teildekor

0952

ART. NR. 0952

Porzellanset aus 74 Einzelteilen,
hochglänzend weiß:
24 Tassen mit Untertassen, 24 Dessertteller,
1 Milchkännchen, 1 Zuckerdose

ABMESSUNGEN

Höhe Tasse: ~ 81 mm
Durchmesser Tasse: ~ 79 mm
Füllmenge Tasse: ~ 0,2 l
Durchmesser Untertasse: ~ 150 mm
Durchmesser Dessertteller: ~ 210 mm
Höhe Milchkännchen: ~ 79 mm
Höhe Zuckerdose: ~ 78 mm
(mit Deckel ~ 115 mm)

FARBEN



VEREDELUNG / FLÄCHE

TP Transferdruck 40 x 20 mm
Teildekor

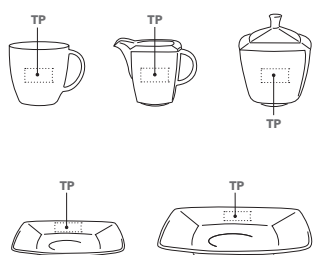

INDUSTRIEPREISE (€/ST.)

	1	3	5	10	Vorkosten
0952 Maxim Start-Up Box	226,000	216,000	206,000	201,000	
inkl. 1c Transferdruck	545,000	371,667	331,000	308,000	
TP Transferdruck 1c	239,00	129,00	109,00	99,00	80,00
TP Transferdruck 2c	294,00	159,00	134,00	121,00	160,00
TP Transferdruck 3c	349,00	189,00	159,00	143,00	240,00
TP Transferdruck 4c	404,00	219,00	184,00	165,00	320,00
TP Transferdruck 5c	459,00	249,00	209,00	187,00	400,00
TP Transferdruck 6c	514,00	279,00	234,00	209,00	480,00

VERPACKUNGEN



P1A
P1A XL



P1B
P1B XL



P2
P2 XL



P4

ART. NR. P1A

Karton, weiß,
für 1 Tasse
Maße: 125 × 90 × 120 mm

ART. NR. P1A XL

Karton, weiß,
für 1 große Tasse
Maße: 130 × 110 × 120 mm

INDUSTRIEPREISE (€/ST.)

	Verpackung	Preis Verpackung inkl. Konfektionierung pro Tasse
P1A	Einzelverpackung Standard	0,39
P1A XL	Einzelverpackung Standard XL	0,59

ART. NR. P1B

Karton, weiß, mit Sichtfenster,
für 1 Tasse
Maße: 115 × 93 × 120 mm

ART. NR. P1B XL

Karton, weiß, mit Sichtfenster,
für 1 größere Tasse
Maße: 115 × 115 × 125 mm

INDUSTRIEPREISE (€/ST.)

	Verpackung	Preis Verpackung inkl. Konfektionierung pro Tasse
P1B	Einzelverpackung mit Sichtfenster	0,39
P1B XL	Einzelverpackung mit Sichtfenster XL	0,59

ART. NR. P2

Karton, weiß
für 2 Tassen
Maße: 220 × 90 × 120 mm

ART. NR. P2 XL

Karton, weiß
für 2 große Tassen
Maße: 225 × 115 × 115 mm

INDUSTRIEPREISE (€/ST.)

	Verpackung	Preis Verpackung inkl. Konfektionierung pro Tasse
P2	2er Verpackung	0,79
P2 XL	2er Verpackung XL	0,89

ART. NR. P4

Karton, weiß
für 4 Tassen
Maße: 220 × 120 × 220 mm

INDUSTRIEPREISE (€/ST.)

	Verpackung	Preis Verpackung inkl. Konfektionierung pro Tasse
P4	4er Verpackung	0,99

VERPACKUNGEN



P6



P36



Café Set

Espresso Set
oder Duo Set



Verpackungsschuber

ART. NR. P6

Karton, weiß,
für 6 Tassen

Maße: 215 × 120 × 325 mm

INDUSTRIEPREISE (€/ST.)

	Verpackung	Preis Verpackung inkl. Konfektionierung pro Tasse
P6	6er Verpackung	0,99 0,27

ART. NR. P36

Karton, braun,
für 36 Tassen

Maße: 540 × 360 × 390 mm

INDUSTRIEPREISE (€/ST.)

P36	36er Verpackung	Standardverpackung ohne Aufpreis
------------	-----------------	----------------------------------

ESPRESSO SET / DUO SET

Karton, weiß,
für 1 oder 2 Espresso Sets

Maße: 132 × 110 × 132 mm

CAFÉ SET

Karton, weiß,
für 1 oder 2 Café Sets

Maße: 172 × 172 × 155 mm

INDUSTRIEPREISE (€/ST.)

	Verpackung	Aufschlag Konfektionierung pro Set
Verpackung für 1 oder 2 Café Sets	1,59	0,10
Verpackung für 1 oder 2 Espresso Sets	1,59	0,10

VERPACKUNGSSCHUBER

Individuell personalisierbar

Größen und Druckfläche auf Anfrage

INDUSTRIEPREISE (€/ST.)

	108	250	500	1.000	Neben- kosten
Schuber für P1A Standard inkl. 4c-Druck	2,49	1,69	1,39	1,09	119,00
Schuber für P1A Standard mit Einzelnamen, inkl. 4c-Druck	2,59	1,79	1,49	1,19	119,00
Schuber für P2 Standard inkl. 4c-Druck	3,79	2,59	2,09	1,69	119,00
Schuber für P2 Standard mit Einzelnamen, inkl. 4c-Druck	3,99	2,69	2,19	1,79	119,00

Die Preise verstehen sich ausschließlich für den Schuber zzgl. Kosten für P1A oder P2.

COLOUR 4U



COLOUR 4U

Die richtige Farbe für Ihre Tasse

Für alle, die die Farbe ihres Corporate Designs noch auffälliger einsetzen möchten, machen wir aus unseren hochglänzenden, weißen Tassen gerne farbenfrohe Blickfänger.

Nennen Sie uns Ihre Wunschfarbe und wir färben für Sie die Außenseite der Tasse ein. Möglich ist dies für alle weißen Porzellantassen unseres senator® Tassen-Sortimentes mit Ausnahme des Bewirtungsgeschirrs.

Eine große Farbpalette an keramischen oder Polylox-Farben ermöglicht es uns, Ihre Wunschfarbe im Rahmen der technischen Möglichkeiten äußerst leuchtstark und effektiv zu realisieren.

Gerne unterstützen wir Sie bei der Auswahl Ihrer Farbe.



COLOUR 4U



KERAMISCHE FARBEN

Keramische Farben verbinden sich bei Temperaturen von über 800° C im Brennofen fest mit der Oberfläche. Das macht sie besonders haltbar. Aufgrund der Farbbeschaffenheit sind allerdings nicht alle vorstellbaren Farben realisierbar. Die Veredelung ist geeignet für Haushaltsspülmaschinen.

POLYLUX-FARBEN

Polyloxfarben überzeugen durch eine unglaublich vielseitige Farbpalette. Für Farbtöne, die mit keramischen Farben nicht erreichbar sind, sind unsere Polylox-Farben die richtige Wahl. Diese Farben vertragen jedoch nur niedrigere Brenntemperaturen, weshalb ihre Haltbarkeit nicht an die der keramischen Farben reicht. Auch wenn die Farben für Haushaltsspülmaschinen geeignet sind, raten wir zur Handspülung.

Bei EU Ware ist nur Polylox-C4U möglich.

DRUCKVERFAHREN TASSEN



DIREKTDRUCK

Beim Direktdruckverfahren bringen wir die Farbe direkt auf die Tasse. Das spart Zeit und Geld.

Viele unserer Tassenmodelle sind bis zu vierfarbig bedruckbar, bei einigen Modellen sind die Möglichkeiten auf zwei Farben beschränkt.

Nicht jedes Druckmotiv eignet sich für einen Direktdruck. Gerne prüfen wir für Sie im Vorfeld, ob für Ihr Projekt dieses Verfahren möglich ist.

Die angegebenen Druckmaße gelten für die meisten Logos, können aber logobedingt eingeschränkt sein.

Stärken:

- Kurze Lieferzeiten
- Kostengünstige Veredelung
- Stark bei Strichdrucken

Die Preise für dieses Druckverfahren finden Sie auf der rechten Ausklappseite unter der Buchstabenfolge DP.

TRANSFERDRUCK, TEILDEKOR

Beim Transferdruckverfahren drucken wir das Motiv zunächst auf ein Etikett, das dann auf die Tasse aufgebracht wird. Im anschließenden Brennvorgang verbindet sich die Farbe mit dem Untergrund, das Etikett verschwindet bis auf einen kleinen Rand um das Druckmotiv.

Stärken:

- Unendliche Vielfalt
- Stark bei Rasterdrucken
- Nahezu perfekt in Verläufen

Die Preise für dieses Druckverfahren finden Sie auf der rechten Ausklappseite unter der Buchstabenfolge TP.

TRANSFERDRUCK, VOLLDEKOR

Im Unterschied zum Teildekor ist der Transferdruck Volldekor auf einer deutlich größeren Fläche realisierbar.

Für welche Tassenmodelle wir diesen Druck anbieten können entnehmen Sie bitte der jeweiligen Produktbeschreibung.

Stärken:

- Vollflächiger Druck
- Perfekte Individualisierbarkeit
- Große Werbefläche

Die Preise für dieses Druckverfahren finden Sie auf der rechten Ausklappseite unter der Buchstabenfolge TF.

TRANSFERDRUCK, VOLLDEKOR DURCHGEHEND

Einige unserer Tassenmodelle lassen sich sogar noch großflächiger im Transferdruck veredeln. Dabei wird die zusätzliche Fläche um den Henkel herum oder durch den Henkel hindurch genutzt.

Für welche Tassenmodelle wir diesen Druck anbieten können entnehmen Sie bitte der jeweiligen Produktbeschreibung.

Stärken:

- Vollkommene Flächennutzung
- Optimal individualisierbar

Die Preise für dieses Druckverfahren finden Sie auf der rechten Ausklappseite unter der Buchstabenfolge TC.

DRUCKVERFAHREN TASSEN



SANDSTRAHLUNG

Bei der Sandstrahlung fräsen wir die Grafik direkt in die Oberfläche ein. Das verleiht dem Logo Tiefe und Struktur.

Stärken:

- Volle Wirkung dank edler Haptik
- Perfekt bei eingefärbten Tassen
- Verleiht Tiefe und Struktur

LASERGRAVUR

Mithilfe eines computergesteuerten Lasers brennen wir das Logo oder den Schriftzug in absoluter Randschärfe dezent und hochwertig in die Produktoberfläche ein.

Stärken:

- Dezent und hochwertig
- Präzise Reproduktion filigraner Logos und Schriften

SUBLIMATION

Für die Sublimation nutzen wir ein spezielles Druckverfahren, bei dem die Grafik mittels Hitze auf eine speziell beschichtete Tasse übertragen wird.

Dieses ausdrucksstarke Druckverfahren ist möglich auf insgesamt 9 verschiedenen Tassendesigns sowie auf der PICS King Can.

Stärken:

- Hohe Farbvielfalt und Brillanz
- Fotorealistische Drucke möglich
- Bereits für Kleinauflagen ab 36 Stück

COLOUR 4U

Nennen Sie uns Ihre Wunschfarbe und wir färben für Sie die Außenseite der Tasse ein. Möglich ist dies für alle Porzellantassen unseres senator® Sortimentes mit Ausnahme des Bewirtungsgeschirrs.

Stärken:

- Ideale Individualisierbarkeit
- Einfärbung nach Wunsch

GLOSSY IMPRESSION

Bei diesem besonderen Druckverfahren veredeln wir die gefrostete Glasoberfläche mit einem speziellen Lack. Damit wird die Oberfläche an dieser Stelle wieder klar, und es entsteht ein auffälliges Wechselspiel aus transparenter und gefrosteter Oberfläche.

Stärken:

- Tolle Effekte
- Dezent und harmonisch

Alle unsere Veredelungen sind geeignet für die Haushaltsspülmaschine. Bei speziellen Veredelungen wie z.B. Echtgold oder unseren Thermobechern raten wir jedoch zur Handspülung. Wenn Sie hierzu mehr Informationen benötigen, fragen Sie bitte Ihren senator® Kundenberater.

VERPACKUNGSEINHEITEN

Schreibgeräte

Beschreibung	Art. Nr.	Katalog Seite	VE	Gewicht VE brutto	Kartonmaße in cm	Beschreibung	Art. Nr.	Katalog Seite	VE	Gewicht VE brutto	Kartonmaße in cm
Big Pen Frosted	1177	45	500	6,1	38 x 30 x 18	Image Black Line Set, KS + RB	6179	67	15	3,3	38 x 30 x 18
Big Pen Mix & Match	2774	44	500	6,1	38 x 30 x 18	Image Black Line Set, KS + RB	6206	67	50	7,3	38 x 30 x 18
Big Pen Polished Basic	2994	45	500	6,1	38 x 30 x 18	Image Black Line Set, KS + FH	6205	67	50	7,1	38 x 30 x 18
Bridge Clear	3251	14	500	5,6	38 x 30 x 18	Image Black Line Set, KS + FH	6151	67	15	3,2	38 x 30 x 18
Bridge Polished	3250	15	500	5,6	38 x 30 x 18	Image Chrome KS	2158	64	250	9,7	38 x 30 x 23
Bridge Polished MT	3252	15	500	7,2	38 x 30 x 18	Image Chrome RB	1036	64	250	10,8	38 x 30 x 23
Bridge Clear MT	3253	14	500	7,2	38 x 30 x 18	Image Chrome FH	0075	65	250	9,8	38 x 30 x 23
Bridge Mix & Match	3256	17	500	7,2	38 x 30 x 18	Image Chrome Set, KS + FH	6237	65	50	7,2	38 x 30 x 18
Bridge Soft Touch	3257	17	500	5,6	38 x 30 x 18	Image Chrome Set, KS + FH	6117	65	15	3,3	38 x 30 x 18
Carbon Line FH	0076	71	150	6,4	38 x 30 x 23	Image Chrome Set, KS + RB	6238	65	50	7,4	38 x 30 x 18
Carbon Line KS	2159	70	150	5,8	38 x 30 x 23	Image Chrome Set, KS + RB	6089	65	15	3,3	38 x 30 x 18
Carbon Line RB	1037	70	150	7	38 x 30 x 23	Image White Line KS	2786	68	250	10	38 x 30 x 23
Carbon Line Set, KS + FH	6239	71	20	5,5	38 x 30 x 18	Image White Line RB	1146	68	250	11	38 x 30 x 23
Carbon Line Set, KS + RB	6240	71	20	5,6	38 x 30 x 18	Image White Line FH	0106	69	250	9,8	38 x 30 x 23
Centrix Mix & Match	2708	44	500	5,6	38 x 30 x 18	Image White Line Set, KS + FH	6266	69	50	7,4	38 x 30 x 18
Challenger Clear	2192	29	500	5,3	38 x 30 x 18	Image White Line Set, KS + RB	6267	69	50	7,7	38 x 30 x 18
Challenger Clear MT	2925	29	500	7,1	38 x 30 x 18	Liberty Clear	2983	18	1.000	9,5	38 x 30 x 23
Challenger Clear SG	2597	30	500	5,8	38 x 30 x 18	Liberty Clear MC	2984	19	1.000	10,5	38 x 30 x 23
Challenger Frosted	2418	30	500	5,3	38 x 30 x 18	Liberty Clear MTT	2982	18	1.000	9,5	38 x 30 x 23
Challenger Mix & Match	2927	33	500	7,1	38 x 30 x 18	Liberty Clear MTT MC	2985	19	1.000	10,6	38 x 30 x 23
Challenger Polished	2416	31	500	5,3	38 x 30 x 18	Liberty Clear SG	3211	20	1.000	9,9	38 x 30 x 23
Challenger Polished Basic	2957	32	500	5,3	38 x 30 x 18	Liberty Clear SG MC	3212	20	1.000	11,1	38 x 30 x 23
Challenger Polished Basic SG	2958	32	500	5,8	38 x 30 x 18	Liberty Clip4U	3220	27	1.000	10,1	38 x 30 x 23
Challenger Polished MT	2926	31	500	7,1	38 x 30 x 18	Liberty Mix & Match	2918	26	1.000	10,1	38 x 30 x 23
Challenger Soft Touch	2737	33	500	5,3	38 x 30 x 18	Liberty Mix & Match (Soft Touch)	2829	26	1.000	10	38 x 30 x 23
Dart Clear	2602	38	1.000	7,3	38 x 30 x 18	Liberty Polished	2915	21	1.000	9,2	38 x 30 x 23
Dart Polished	2600	39	1.000	7,3	38 x 30 x 18	Liberty Polished Basic	2993	22	1.000	9,3	38 x 30 x 23
Dart Polished Basic	2959	39	1.000	7,3	38 x 30 x 18	Liberty Polished Basic SG	3210	22	1.000	9,8	38 x 30 x 23
Delgado Classic KS	2240	56	250	5	38 x 30 x 18	Liberty Polished Basic SG MC	3213	23	1.000	11,1	38 x 30 x 23
Delgado Classic RB	1030	56	250	5,5	38 x 30 x 23	Liberty Polished MC	2916	22	1.000	10,4	38 x 30 x 23
Delgado Classic Set, KS + RB	6101	56	50	5,9	38 x 30 x 18	Liberty Polished MTT	2986	21	1.000	9,2	38 x 30 x 23
Delgado Classic Steel KS	2239	57	500	11	38 x 30 x 18	Liberty Polished MTT MC	2917	21	1.000	10,7	38 x 30 x 23
Delgado Classic Steel RB	1029	57	250	5,5	38 x 30 x 23	Liberty Soft Touch	2015	25	1.000	9,2	38 x 30 x 23
Delgado Classic Steel Set, KS+RB	6100	57	50	5,8	38 x 30 x 18	Liberty Soft Touch MC	2942	25	1.000	10,6	38 x 30 x 18
Delgado Metallic KS	2241	58	250	7	38 x 30 x 18	Matrix Clear	2319	50	500	7,3	38 x 30 x 18
Delgado Metallic RB	1031	58	250	5,5	38 x 30 x 23	Matrix Clear MT	2434	50	500	9,6	38 x 30 x 18
Delgado Metallic Set, KS + RB	6102	58	50	6	38 x 30 x 18	Matrix Polished	2318	51	500	7,3	38 x 30 x 18
Delgado Steel KS	2242	59	250	5	38 x 30 x 18	Nature Plus Matt	2796	46	500	6,8	38 x 30 x 18
Delgado Steel RB	1039	59	250	5,5	38 x 30 x 23	Nautic KS	2215	60	250	9,5	38 x 30 x 23
Delgado Steel Set, KS + RB	6114	59	50	5,9	38 x 30 x 18	Nautic RB	1092	60	250	10	38 x 30 x 23
Devon Steel KS	2789	53	250	9	38 x 30 x 23	Nautic Set Touch Pad Pen + RB	6297	61	60	6,5	38 x 30 x 18
Devon Set, KS	6789	53	120	6,4	38 x 30 x 18	Nautic Touch Pad Pen	2754	61	250	10	38 x 30 x 23
Duo Pen Polished	2122	51	1.000	8,4	32 x 49 x 18	New Spring Clear	2426	47	500	6	38 x 30 x 18
Hatrix Mix & Match	2156	43	500	6,7	38 x 30 x 18	New Spring Clear MB MC	2561	48	98	2,5	24,5 x 16,5 x 15
Hatrix Clear SG	2339	41	500	6,2	38 x 30 x 18	New Spring Clear MC	2410	47	500	6,7	38 x 30 x 18
Hatrix Clear SG MC	2419	41	500	6,7	38 x 30 x 18	New Spring Polished MB MC	2431	49	98	2,5	24,5 x 16,5 x 15
Hatrix Polished Basic	2996	42	500	6,1	38 x 30 x 18	New Spring Polished MC	2310	48	500	6,2	38 x 30 x 18
Hatrix Polished Basic SG	3200	42	500	6,2	38 x 30 x 18	Point Metal	2866	40	1.000	14	39 x 29 x 15,5
Hatrix Polished Basic SG MC	3201	43	500	6,7	38 x 30 x 18	Point Polished	3217	40	1.000	8,2	38 x 30 x 18
Image Black Line KS	2636	66	250	10	38 x 30 x 23	Polar KS	3260	52	250	5,9	38 x 30 x 23
Image Black Line RB	1119	66	250	11	38 x 30 x 23	Polar Mix & Match	3261	53	250	5,5	38 x 30 x 23
Image Black Line FH	0104	67	250	9,8	38 x 30 x 23						

VERPACKUNGSEINHEITEN

Schreibgeräte

Beschreibung	Art. Nr.	Katalog Seite	VE	Gewicht VE brutto	Kartonmaße in cm
Signer Liner KS	2709	63	200	4,5	38 x 30 x 23
Soft Spring Polished	2067	49	250	3,1	38 x 30 x 18
Solaris KS	2479	74	250	11,5	38 x 30 x 23
Solaris RB	1479	74	250	13	38 x 30 x 23
Solaris Set KS + RB	6480	74	30	7	38 x 30 x 18
Star Tec Alu KS	2511	55	250	6	38 x 30 x 18
Star Tec Alu DBS	3111	55	250	7	38 x 30 x 18
Star Tec Alu Set, KS + DBS	6342	55	50	5,6	38 x 30 x 18
Star Tec Steel KS	2040	54	250	6,7	38 x 30 x 18
Star Tec Steel DBS	3004	54	250	7	38 x 30 x 18
Star Tec Steel Set, KS + DBS	6341	54	50	6	38 x 30 x 18
Super Hit Clear	2756	34	1.000	8	38 x 30 x 23
Super Hit Clear SG	2234	34	1.000	8,6	38 x 30 x 23
Super Hit Frosted	2244	35	1.000	8	38 x 30 x 23
Super Hit Matt	2904	35	1.000	8	38 x 30 x 23
Super Hit Mix & Match	2773	38	1.000	8,2	38 x 30 x 23
Super Hit Polished	2883	36	1.000	7,7	38 x 30 x 23
Super Hit Polished Basic	2955	36	1.000	7,6	38 x 30 x 23
Super Hit Polished Basic SG	2956	37	1.000	8,4	38 x 30 x 23
Super Hit Recycled	2850	37	1.000	7,7	38 x 30 x 23
Tizio KS	2400	72	150	6,1	38 x 30 x 23
Tizio RB	1240	72	150	6,8	38 x 30 x 23
Tizio FH	0240	73	150	6,1	38 x 30 x 23
Tizio Set, KS + FH	6252	73	20	5,5	38 x 30 x 18
Tizio Set, KS + RB	6253	73	20	5,5	38 x 30 x 18
Visir KS	2253	62	250	9,5	38 x 30 x 23
Visir RB	1056	62	250	10,5	38 x 30 x 23
Visir Set, KS + RB	6298	62	30	6,5	38 x 30 x 18

Etuis

ET 150	ET150	78	320	11,0	32 x 42 x 33
ET 154	ET154	77	200	11,0	31 x 35 x 32
ET 156	ET156	77	80	8,0	38 x 33 x 35
ET 157	ET157	76	1.320	9,0	52 x 25 x 22
ET 160	ET160	77	60	13,5	44 x 43 x 34
ET 169	ET169	76	250	7,0	42 x 42 x 19
ET 171	ET171	76	180	9,5	50 x 35 x 29
ET 181	ET181	76	60	9,0	49 x 31 x 41

Tassen

Beschreibung	Art. Nr.	Katalog Seite	VE	Gewicht VE brutto	Kartonmaße in cm
Amity	0321	90	36	9,6	54 x 39 x 36
Appeal	0928	97	36	13,5	54 x 39 x 36
Charisma	0915	94	36	9,6	54 x 39 x 36
Classic	0973	89	36	10,5	54 x 39 x 36
Club	0340	95	36	10,1	54 x 39 x 36
Cosmos	0926	97	36	11,9	54 x 39 x 36
Cult	0911	89	36	11,1	54 x 39 x 36
Elite	0912	90	36	9,5	54 x 39 x 36
Elite Inside	0353	91	36	10,0	54 x 39 x 36
Elite Matt	0343	91	36	10,1	54 x 39 x 36
Fancy Café Set	0965	100	12	4,0	30 x 18 x 15
Fancy Dessertteller	0966	101	12	3,8	23 x 23 x 13
Fancy Espresso Duo	0984	100	20	9,5	45,5 x 36,5 x 28
Fancy Espresso Set	0964	100	12	2,3	26 x 14 x 20
Fancy Müslischale	0920	101	36	15,7	54 x 39 x 36
Fancy Speiseteller	0993	101	12	6,5	27 x 26 x 13
Fancy Start-Up Box	0951	99	1	18,5	46 x 41 x 36,5
Fancy Suppenteller	0994	101	12	4,7	23 x 23 x 16
Frozen Colour	0972	87	36	14,2	42 x 28 x 34
Frozen Mug	0970	87	36	14,1	41 x 28,5 x 34,5
King Can	0755	79	24	5,6	47,5 x 32,5 x 18
Maxi Mug	0344	92	36	11,2	54 x 39 x 36
Maxim	0914	93	36	9,7	54 x 39 x 36
Maxim Café	0907	102	36	6,7	54 x 39 x 36
Maxim Café Set	0937	103	36	16,0	44,5 x 33,7 x 44,3
Maxim Dessertteller	0927	104	12	5,7	23 x 22 x 15
Maxim Espresso Duo	0987	103	20	9,5	45,5 x 36,5 x 28
Maxim Espresso Set	0977	103	36	6,9	35 x 26 x 36
Maxim Speiseteller	0997	104	12	9,9	27 x 27 x 16
Maxim Start-Up Box	0952	105	1	24,5	44,5 x 43,5 x 40,5
Maxim Suppenteller	0998	104	12	7,8	24 x 25 x 18
Pics Amity	0359	81	36	10,9	54 x 39 x 36
Pics Classic	0362	84	36	12,0	54 x 39 x 36
Pics Cosmos	0356	85	36	12,6	54 x 39 x 36
Pics Elite	0354	83	36	10,6	54 x 39 x 36
Pics Elite Inside	0355	83	36	10,6	54 x 39 x 36
Pics King Can	0765	81	24	5,6	47,5 x 32,5 x 18
Pics One	0323	82	36	11,6	54 x 39 x 36
Pics Solid	0358	84	36	13,1	54 x 39 x 36
Pics Sweep	0357	85	36	10,9	54 x 39 x 36
Pics Two	0324	82	36	11,7	54 x 39 x 36
Prime	0341	88	36	10,8	54 x 39 x 36
Prime Colour	0351	88	36	12,2	54 x 39 x 36
Purity	0968	98	36	11,6	36,5 x 27,5 x 34,5
Purity Plus	0368	98	36	11,6	54 x 39 x 36
Solid	0944	94	36	11,9	54 x 39 x 36
Special	0305	92	36	10,6	54 x 39 x 36
Sweep	0954	93	36	10,1	36 x 25 x 36
Trophy	0750	79	24	7,5	53 x 36 x 21
Vertic	0936	95	36	12,5	54 x 39 x 36

ANFORDERUNGEN AN DRUCKVORLAGEN

ALLGEMEIN

Als Vorlagen für Veredelungen benötigen wir Daten in den u.a. Datenformaten oder Text in unseren Standardschriften.

Ein Andruck / Proof sollte wenn möglich vorliegen.

Logos und Texte bitte als vektorisierte Datei oder als TIF-Datei in 1200 dpi, Fotos in einer Auflösung von 600 dpi einsenden.

Vektorisierte Logos lassen sich ohne Qualitätsverluste beliebig skalieren und sind qualitativ Pixeldateien vorzuziehen.

Die unten angegebenen Mindestschriftgrößen und Mindeststrichstärken sind Richtwerte. Abhängig von Motiv, Veredelungsverfahren und Oberflächen können kleinere und feinere Linien möglich oder größere Schriften und dickere Linien nötig sein.

Ausfallmuster

Grundsätzlich empfehlen wir Ihnen die Anfertigung eines Ausfallmusters (drucktechnisch bedingt kommt es zwischen Papierdruck und Druck auf anderen Materialien immer zu unvermeidbaren Farbabweichungen).

Dateiformate Mac und PC

Adobe Photoshop CC 2018
Adobe Illustrator CC 2018
Adobe InDesign CC 2018
(Texte bitte in Kurven/Pfade wandeln)

Dateiformate PC

Corel Draw X8
(Texte bitte in Kurven/Pfade wandeln)

SCHREIBGERÄTE

Druckfarben

Mit der vorhandenen Farbmisch-Palette können gratis alle Pantone C und HKS K-Töne gemischt werden. Leichte Farbabweichungen zwischen Papierfächern und Druck sind auf weißem Untergrund allerdings unvermeidbar. Auf andersfarbigen oder dunkleren Untergründen müssen stärkere Farbabweichungen daher in Kauf genommen werden.

Digitaldruck

Alle Druckfarben im Digitaldruck mischen sich aus dem Farbverhältnis CMYK zusammen. Daher ist es nicht möglich exakte PMS/HKS Töne zu drucken. Sehr große, einfarbige Flächen lassen sich nicht darstellen. Mindeststrichstärke: 0,15 mm, Mindestschrifthöhe: 8 pt.

Lasergravur

Mindeststrichstärke: 0,15 mm, Mindestschrifthöhe: 6 pt

Personalisierung (Namensliste)

Viele unserer Produkte lassen sich höchst individuell mit Einzelnamen versehen. Bitte senden Sie uns die Namensliste als Excel-Tabelle zu.

Raster

Siebdruck: 40er Raster, Tonwertumfang 15 - 85%.
Schafdruck 360°: 48er Raster, Tonwertumfang 15 - 85%.

Standard Schrifttypen

Arial, AvantGarde, Courier, Futura, Present, Serifa, Helvetica, Times New Roman, Univers jeweils in normal, fett, normal kursiv, fett kursiv, BrushScript, Englische Schreibschrift jeweils in normal kursiv und fett kursiv.

Andere Schrifttypen möglich (nur PC) bei Lieferung des Fonts oder Schriften als True Type-Schriftart (*.ttf).

Weitere oder ähnliche Schrifttypen auf Anfrage.

TASSEN UND BECHER

Direktdruck

Auf weißen Tassen und weißem Glas

ohne Überfüllung im Motiv:

Mindestschriftgröße 10 pt, Mindestlinienstärke 0,2 mm, keine Rasterung

mit Überfüllung im Motiv:

Mindestschriftgröße 10 pt, Mindestlinienstärke 0,5 mm, keine Rasterung

Auf farbigen Tassen und farbigem Glas ist immer eine Weißunterlegung notwendig

Mindestschriftgröße 24 pt, Mindestlinienstärke 0,8 mm, keine Rasterung

Transferdruck auf Glas, Edelstahl und farbige Tassen

Mindestschriftgröße 12 pt, Mindestlinienstärke 0,35 mm, druckbarer Tonwertbereich 15 - 85 %

Lasergravur auf Edelstahl

Mindestschriftgröße 8 pt, Mindestlinienstärke 0,2 mm

Lasergravur auf farbigen Tassen

Mindestschriftgröße 12 pt, Mindestlinienstärke 0,4 mm

Personalisierung (Namensliste)

Viele unserer Tassen lassen sich höchst individuell mit Einzelnamen versehen. Bitte senden Sie uns die Namensliste als Excel-Tabelle zu.

Bitte beachten Sie, dass diese besondere Form der Personalisierung immer dann möglich ist, wenn der Name einzeln für sich steht und nicht Teil des restlichen Druckmotives ist.

Sandstrahlen

Mindestschriftgröße 24 pt, Mindestlinienstärke 1 mm, keine Rasterung

Sublimation

Mindestschriftgröße: positiv 8 pt, negativ 10 pt

Mindestlinienstärke: positiv 0,2 mm, negativ 0,3 mm, keine Rasterung

Transferdruck

Mindestschriftgröße 8 pt, Mindestlinienstärke 0,2 mm, druckbarer Tonwertbereich 15 - 85 %

ANFORDERUNGEN AN DRUCKVORLAGEN

ALLGEMEIN

Als Vorlagen für Veredelungen benötigen wir Daten in den u.a. Datenformaten oder Text in unseren Standardschriften.

Ein Andruck / Proof sollte wenn möglich vorliegen.

Logos und Texte bitte als vektorisierte Datei oder als TIF-Datei in 1200 dpi, Fotos in einer Auflösung von 600 dpi einsenden.

Vektorisierte Logos lassen sich ohne Qualitätsverluste beliebig skalieren und sind qualitativ Pixeldateien vorzuziehen.

Die unten angegebenen Mindestschriftgrößen und Mindeststrichstärken sind Richtwerte. Abhängig von Motiv, Veredelungsverfahren und Oberflächen können kleinere und feinere Linien möglich oder größere Schriften und dickere Linien nötig sein.

Ausfallmuster

Grundsätzlich empfehlen wir Ihnen die Anfertigung eines Ausfallmusters (drucktechnisch bedingt kommt es zwischen Papierdruck und Druck auf anderen Materialien immer zu unvermeidbaren Farbabweichungen).

Dateiformate Mac und PC

Adobe Photoshop CC 2018
Adobe Illustrator CC 2018
Adobe Indesign CC 2018
(Texte bitte in Kurven/Pfade wandeln)

Dateiformate PC

Corel Draw X8
(Texte bitte in Kurven/Pfade wandeln)

SCHREIBGERÄTE

Druckfarben

Mit der vorhandenen Farbmisch-Palette können gratis alle Pantone C und HKS K-Töne gemischt werden. Leichte Farbabweichungen zwischen Papierfächern und Druck sind auf weißem Untergrund allerdings unvermeidbar. Auf andersfarbigen oder dunkleren Untergründen müssen stärkere Farbabweichungen daher in Kauf genommen werden.

Digitaldruck

Alle Druckfarben im Digitaldruck mischen sich aus dem Farbverhältnis CMYK zusammen. Daher ist es nicht möglich exakte PMS/HKS Töne zu drucken. Sehr große, einfarbige Flächen lassen sich nicht darstellen. Mindeststrichstärke: 0,15 mm, Mindestschrifthöhe: 8 pt.

Lasergravur

Mindeststrichstärke: 0,15 mm, Mindestschrifthöhe: 6 pt

Personalisierung (Namensliste)

Viele unserer Produkte lassen sich höchst individuell mit Einzelnamen versehen. Bitte senden Sie uns die Namensliste als Excel-Tabelle zu.

Raster

Siebdruck: 40er Raster, Tonwertumfang 15 - 85%.
Schafdruck 360°: 48er Raster, Tonwertumfang 15 - 85%.

Standard Schrifttypen

Arial, AvantGarde, Courier, Futura, Present, Serifa, Helvetica, Times New Roman, Univers jeweils in normal, fett, normal kursiv, fett kursiv, BrushScript, Englische Schreibschrift jeweils in normal kursiv und fett kursiv.

Andere Schrifttypen möglich (nur PC) bei Lieferung des Fonts oder Schriften als True Type-Schriftart (*.ttf).

Weitere oder ähnliche Schrifttypen auf Anfrage.

TASSEN UND BECHER

Direktdruck

Auf weißen Tassen und weißem Glas

ohne Überfüllung im Motiv:

Mindestschriftgröße 10 pt, Mindestlinienstärke 0,2 mm, keine Rasterung

mit Überfüllung im Motiv:

Mindestschriftgröße 10 pt, Mindestlinienstärke 0,5 mm, keine Rasterung

Auf farbigen Tassen und farbigem Glas ist immer eine Weißunterlegung notwendig

Mindestschriftgröße 24 pt, Mindestlinienstärke 0,8 mm, keine Rasterung

Transferdruck auf Glas, Edelstahl und farbige Tassen

Mindestschriftgröße 12 pt, Mindestlinienstärke 0,35 mm, druckbarer Tonwertbereich 15 - 85 %

Lasergravur auf Edelstahl

Mindestschriftgröße 8 pt, Mindestlinienstärke 0,2 mm

Lasergravur auf farbigen Tassen

Mindestschriftgröße 12 pt, Mindestlinienstärke 0,4 mm

Personalisierung (Namensliste)

Viele unserer Tassen lassen sich höchst individuell mit Einzelnamen versehen. Bitte senden Sie uns die Namensliste als Excel-Tabelle zu.

Bitte beachten Sie, dass diese besondere Form der Personalisierung immer dann möglich ist, wenn der Name einzeln für sich steht und nicht Teil des restlichen Druckmotives ist.

Sandstrahlen

Mindestschriftgröße 24 pt, Mindestlinienstärke 1 mm, keine Rasterung

Sublimation

Mindestschriftgröße: positiv 8 pt, negativ 10 pt

Mindestlinienstärke: positiv 0,2 mm, negativ 0,3 mm, keine Rasterung

Transferdruck

Mindestschriftgröße 8 pt, Mindestlinienstärke 0,2 mm, druckbarer Tonwertbereich 15 - 85 %



**MORE
SENATOR.
MORE
YOU.**



SONSTIGE NEBENKOSTEN

DATENBEARBEITUNG

Korrekturabzug

Der 1. Korrekturabzug ist gratis. Jeder weitere Korrekturabzug: 5,00 €

Reprokosten

Grafische Nacharbeit von Druckvorlagen nach Zeitaufwand zum Stundensatz von: 60,00 €

LIEFERUNGEN

Etikettierung:

Etikettierung auf einzelne Schreibgeräte/ Etuis, auf Polybeutel (10, 20, 25, 50, 100er) und Umkarton per Etikett: 0,15 €

Liefermenge

Gemäß unseren AGB behalten wir uns eine Über- bzw. Unterlieferung vor. Explizit gewünschte stückgenaue Lieferung berechnen wir mit: 2% Aufschlag auf Produkt und Druck

Mindermengenzuschlag

Die Mindestmengen definieren sich über die niedrigste Mengestaffel und Packeinheit pro Modell und Farbe. Bei Bestellung unterhalb der Mindestmenge (mind. halbe Mindestmenge/ bei Tassen min. 72 Stk.) berechnen wir einen Zuschlag von: 50,00 €

Nachträgliche Auftragsänderung

Für vom Kunden veranlasste Änderungen nach Auftragsbestätigung berechnen wir eine Bearbeitungsgebühr pro Änderung in Höhe von: 25,00 €
(Für Änderungen, die einen Produktionsstopp oder andere kostenintensive Folgen haben, auf Anfrage)

Nachträgliche Bedruckung

Die Rücksendung¹⁾ original verpackter Ware zwecks nachträglicher Bedruckung ist nach Rücksprache möglich. Die Berechnung erfolgt nach Listenpreisen zusätzlich der neben stehenden Pauschale je Position: 75,00 €
¹⁾Mengenbegrenzung pro Position: 3.000 Stück. Größere Mengen auf Anfrage.

Rücksendung neutraler Ware

Die Rücksendung²⁾ original verpackter, unbedruckter Ware pro Position innerhalb von 4 Wochen nach Auslieferung ist nach Rücksprache möglich. Pauschale je Position: 50,00 €
²⁾Mengenbegrenzung pro Position: 3.000 Stück. Größere Mengen auf Anfrage.

Versand nach Verteilerplan

Bearbeitungsgebühr pro zusätzlicher Versandadresse inkl. Verpackung (zzgl. der anfallenden Frachtkosten): 8,00 €

MINEN

8062 Magic flow Mine 1,0 mm, X20, blau oder schwarz	0,07 €
8004 Magic flow Mine 1,0 mm, G2, blau oder schwarz	0,12 €
8080 Magic flow Mine 1,4 mm, G2, blau oder schwarz	0,20 €
8063 Jumbo Mine 1,0 mm, X20, blau oder schwarz	0,10 €
8068 Metallmine 1,0 mm, G2, blau oder schwarz	0,40 €
1916 Rollerball Mine 1,0 mm, blau oder schwarz	0,45 €
1904 Rollerball Mine Metall 1,0 mm, blau oder schwarz	0,70 €

Preise gelten für unsere Standard-Verpackungseinheiten je Mine und Mindestmengen. Fragen Sie hierzu bitte Ihren Senator Kundenberater.

Ummontage von Kugelschreiber- und Rollerballminen pro Stück: 0,15 €
Mindestmenge bei Kunststoff-Schreibgeräten: 1.000 St.
Mindestmenge bei Metall-Schreibgeräten: 100 St.
Bei den Modellen Super-Hit, Dart und Liberty, Point Metal, Star Tec und Delgado ist eine Ummontage bereits montierter Schreibgeräte nicht möglich.
Abweichende Minenvarianten können hier entweder über den Mix und Match oder ab Mindestmengen von 10.000 Stück für Sie produziert werden.

PRODUKTION

Ausfallmuster

Ausfallmuster pro Farbe & Position (zzgl. Produktpreis):
Schreibgeräte: 35,00 €
Tassen: 70,00 €
Mugs Sublimation inkl. King Can: 30,00 €

Mustertasse mit gewünschter Farbmarke, pro Farbe: 9,00 €

Druck

Zur Erzielung eines besseren Druckergebnisses kann es sinnvoll sein, den Druck weiß zu unterlegen bzw. doppelt zu drucken. In diesen Fällen werden die Druckkosten einmal mehr berechnet.

PMS Service

Schreibgeräte: 1.000,00 €
Kosten für individuelle PMS-Einfärbung:
Geringe Farbabweichungen sind möglich.
Diese Preise gelten auch für Ausfallmuster.
Tassen:
Produktion nach PMS-Farbe pro Farbe/Dekomanschette. Dieser Preis gilt auch für Ausfallmuster: 700,00 €

VERPACKUNG

Kunststoffschreibgeräte

Bedruckte Ware ist im Polybeutel zu 100 Stück unterverpackt. Ausnahmen: Super-Hit und Dart sind lose im Karton.
Abweichende Unterverpackung (z. B. 10, 25, 50 oder 100 Stück im Polybeutel) per 100 Stück: 1,10 €
Einzelverpackung im Polybeutel per 100 Stück: 10,00 €

Metall-Schreibgeräte

werden in einem 10er Kunststoff-Tray geliefert.
Ausnahme: Polar in 10er Karton-Schachtel
Einzelverpackung im Polybeutel per 100 Stück: 10,00 €

Gültig ab 01.01.2018

Mit dieser Preisliste verlieren alle bisherigen Preise und Konditionen ihre Gültigkeit. Alle Preise sind Industriepreise und verstehen sich als UVP in Euro per Stück, ab Werk, exkl. MwSt.

Unsere Kataloge und Preislisten werden mit größter Sorgfalt zusammengestellt. Trotzdem kann die SENATOR GmbH für die Fehlerfreiheit und Genauigkeit der enthaltenen Informationen nicht garantieren.

Es gelten unsere allgemeinen Geschäftsbedingungen. Diese finden Sie unter www.senator.com

DRUCKVERFAHREN UND PREISE

Schreibgeräte

A SIEBDRUCK (je Druckstand und Farbe)							
	250	500	1.000	3.000	5.000	10.000	Nebenkosten
€/St.	0,120	0,090	0,080	0,070	0,060	0,057	40,00 € je Druckstand und Farbe

C TAMPONDRUCK (je Druckstand und Farbe)							
	250	500	1.000	3.000	5.000	10.000	Nebenkosten
€/St.	0,170	0,120	0,110	0,095	0,085	0,080	40,00 € je Druckstand und Farbe

D SCHAFTDRUCK 360° - 1-5 FARBEN							
	500	1.000	3.000	5.000	10.000		Nebenkosten
€/St.	0,270	0,195	0,170	0,155	0,140		40,00 € je Farbe

D SCHAFTDRUCK 360° PLUS - 1-4 FARBEN INKL. LACK							
	500	1.000	3.000	5.000	10.000		Nebenkosten
€/St.	0,270	0,195	0,170	0,155	0,140		40,00 € je Farbe / Lack

E HD DRUCK 360°							
	500	1.000	3.000	5.000	10.000		Nebenkosten
€/St.	0,270	0,195	0,170	0,155	0,140		40,00 €

2E CLIPDRUCK DIGITAL

7E KAPPENDRUCK DIGITAL							
	50	100	250	500			Nebenkosten
€/St.	0,720	0,540	0,350	0,320			40,00 € je Druckstand

	1.000	3.000	5.000	10.000			Nebenkosten
€/St.	0,290	0,280	0,270	0,260			40,00 € je Druckstand

J LASERGRAVUR (je Druckstand)							
	25	100	250	500	1.000	3.000	5.000
€/St.	0,700	0,650	0,600	0,550	0,520	0,490	0,470

H METALLDRUCK/ETUIDRUCK (je Druckstand und Farbe)							
	25	50	100	250	500	1.000	Nebenkosten
€/St.	0,350	0,350	0,300	0,230	0,230	0,220	40,00 € je Druckstand und Farbe

EB PRÄGUNG						
	25	50	100	250	Vorkosten pro Stand	Stempel
€/St.	-	1,300	1,250	1,200	40,00	100,00

Tassen

DP DIREKTDRUCK						
	108	250	500	1.000		Nebenkosten
PORZELLAN						
1. Farbe	1,290	0,890	0,870	0,860		60,00 €
jede weitere Farbe	0,200	0,170	0,160	0,150		60,00 € je Farbe

GLAS						
1. Farbe	1,590	1,290	1,090	0,990		60,00 €
jede weitere Farbe	0,200	0,170	0,160	0,150		60,00 € je Farbe

STEEL						
1. Farbe	1,490	1,190	0,990	0,890		60,00 €
jede weitere Farbe	0,200	0,170	0,160	0,150		60,00 € je Farbe

TP TRANSFERDRUCK TEILDEKOR						
	108	250	500	1.000		Nebenkosten
PORZELLAN						
1. Farbe	2,590	1,790	1,430	1,320		80,00 €
jede weitere Farbe	0,490	0,350	0,290	0,250		80,00 € je Farbe

GLAS						
1. Farbe	4,490	2,790	2,090	1,890		80,00 €
jede weitere Farbe	0,490	0,350	0,290	0,250		80,00 € je Farbe

STEEL						
1. Farbe	4,490	2,790	2,090	1,890		80,00 €
jede weitere Farbe	0,490	0,350	0,290	0,250		80,00 € je Farbe

TF TRANSFERDRUCK VOLLDEKOR						
	108	250	500	1.000		Nebenkosten
PORZELLAN						
Aufpreis auf Transferdruck	1,100	1,100	1,100	1,100		-
GLAS						
Aufpreis auf Transferdruck	1,100	1,100	1,100	1,100		-
STEEL						
Aufpreis auf Transferdruck	1,100	1,100	1,100	1,100		-

TC TRANSFERDRUCK VOLLDEKOR DURCHGEHEND						
	108	250	500	1.000		Nebenkosten
PORZELLAN						
Aufpreis auf Transferdruck	1,500	1,500	1,500	1,500		-

SB SANDSTRAHLEN						
	108	250	500	1.000		Nebenkosten
PORZELLAN	5,490	5,450	5,420	5,390		80,00 €

LE LASERGRAVUR						
	108	250	500	1.000		Nebenkosten
PORZELLAN	2,990	2,950	2,920	2,890		80,00 €
EDELSTAHL	1,890	1,850	1,830	1,810		80,00 €

COLOUR 4U						
	108	250	500	1.000		Nebenkosten
PORZELLAN	2,290	2,250	2,190	2,150		80,00 €

GLOSSY IMPRESSION						
	108	250	500	1.000		Nebenkosten
GLAS	2,190	1,990	1,790	1,690		80,00 €

Mindestmengen sind modellabhängig.

FÜHLBARE DRUCKE VON SENATOR.

Senator bietet gleich zwei Verfahren,
die Ihre Drucke spürbar hervorheben und
somit für noch mehr Werbewirkung sorgen.

SCHAFTDRUCK 360° PLUS

NEW

Wählen Sie die Option „Lackschicht“ und Ihr Logo wird
durch die entstehende Haptik und den zusätzlichen
Glanzeffekt noch attraktiver in der Umsetzung.



HIGH DEFINITION DRUCK

Mit dem weltweit einzigartigen digitalen Direktdruck
erhalten Sie ein rundum brillantes Druckergebnis,
das Sie fühlen können.